

HUBSAN X4

ΤΗΛΕΚΑΤΕΥΘΥΝΟΜΕΝΟ 2.4GHZ 4 ΚΑΝΑΛΙΩΝ



ΚΩΔ. ΜΟΝΤΕΛΟΥ: H107C

1 ΕΙΣΑΓΩΓΗ.....	4
2 ΟΔΗΓΙΕΣ ΑΣΦΑΛΕΙΑΣ.....	4
2.1 Σημαντικές σημειώσεις	4
2.2 Προσοχή	4
2.3 Σημειώσεις ασφάλειας για την μπαταρία LiPo	4
2.4 Αποφυγή υγρασίας	6
2.5 Σωστή λειτουργία	6
2.6 Πάντα να προσέχετε τις περιστρεφόμενες προπέλες.....	6
2.7 Αποφύγετε να πετάτε μόνοι σας	6
3 ΕΛΕΓΧΟΙ ΑΣΦΑΛΕΙΑΣ ΠΡΙΝ ΑΠΟ ΤΗΝ ΠΤΗΣΗ	6
4 ΦΟΡΤΙΣΗ ΤΗΣ ΜΠΑΤΑΡΙΑΣ LI-PO.....	7
4.1 Μπαταρία LiPo 3.7V 280mAh	7
4.2 Συμβουλή ασφάλειας.....	7
5 ΠΟΜΠΟΣ.....	8
5.1 Περιγραφή και λειτουργίες του κεντρικού μενού.....	8
Λειτουργίες πλήκτρων	9
5.2 Βαθμονόμηση των μοχλών του πομπό	10
5.3 Τοποθέτηση μπαταριών στον πομπό	10
6 ΧΡΗΣΗ ΤΗΣ ΚΑΜΕΡΑΣ	11
6.1 Βήματα για βιντεοσκόπηση με τη μονάδα κάμερας 480P:.....	11
6.2 Βήματα για βιντεοσκόπηση με τη μονάδα κάμερας 720P:.....	11
7 ΠΤΗΣΗ	12
7.1 Ασφάλεια ενεργοποίησης.....	12
7.2 Μοχλοί πομπό και αποκρίσεις του X4	14
8 ΡΥΘΜΙΣΕΙΣ ΓΙΑ ΠΡΟΧΩΡΗΜΕΝΟΥΣ	15
8.1 Ρύθμιση αντιστροφής	15
8.2 Καταστάσεις πτήσεων: Κανονική (Normal) και Expert (Για προχωρημένους)	15

8.3 Ρύθμιση ευαισθησίας.....	16
8.4 Κατάσταση εναέριας αναστροφής	17
9 ΑΝΤΙΚΑΤΑΣΤΑΣΗ ΠΡΟΠΕΛΩΝ.....	19
10 ΑΦΑΙΡΕΣΗ ΚΑΙ ΤΟΠΟΘΕΤΗΣΗ ΕΝΔΕΙΞΕΙΩΝ LED.....	21
Λίστα εξαρτημάτων.....	22
11 ΑΝΤΙΜΕΤΩΠΙΣΗ ΠΡΟΒΛΗΜΑΤΩΝ.....	23
12 ΕΞΑΡΤΗΜΑΤΑ ΤΟΥ Η107C.....	26
13 ΠΛΗΡΟΦΟΡΙΕΣ FCC	27

1 ΕΙΣΑΓΩΓΗ

Σας ευχαριστούμε για την αγορά αυτού του προϊόντος HUBSAN. Το τετρακόπτερο X4 είναι σχεδιασμένο με γνώμονα την ευκολία στη χρήση και διαθέτει πολλές λειτουργίες πτήσης όπως αιώρηση, γρήγορη προώθηση και ακροβατικά. Παρακαλούμε διαβάστε προσεκτικά αυτές τις οδηγίες και ακολουθήστε τες. Βεβαιωθείτε ότι θα φυλάξετε αυτές τις οδηγίες για μελλοντική χρήση, συντήρηση και ρυθμίσεις.

2 ΟΔΗΓΙΕΣ ΑΣΦΑΛΕΙΑΣ

2.1 Σημαντικές σημειώσεις

Αυτό το τετρακόπτερο δεν είναι παιχνίδι. Λανθασμένη χρήση του προϊόντος θα οδηγήσει σε σοβαρό τραυματισμό. Να προσέχετε την προσωπική ασφάλειά σας και την ασφάλεια των γύρω σας.

Αν είστε αρχάριοι, σας συνιστούμε να πετάτε έχοντας κοντά σας κάποιον έμπειρο πιλότο.

2.2 Προσοχή

Το τετρακόπτερο X4 διαθέτει εξαρτήματα που κινούνται με υψηλή ταχύτητα, γεγονός που αποτελεί μεγάλο κίνδυνο. Να πετάτε σε ανοιχτό χώρο χωρίς εμπόδια. Για την ασφάλεια σας, την ασφάλεια των γύρω σας και του τετρακόπτερου, να μην το χρησιμοποιείτε κοντά σε κτίρια, συγκεντρώσεις ατόμων, καλώδια υψηλής τάσης ή δέντρα.

Λανθασμένη χρήση μπορεί να προκαλέσει ζημιές σε άτομα και περιουσία.

2.3 Σημειώσεις ασφάλειας για την μπαταρία LiPo

Το X4 τροφοδοτείται από μπαταρία Πολυμερών Λιθίου (LiPo).

Για να αποφύγετε τον κίνδυνο φωτιάς ή βλάβης, ποτέ να μη φορτίζετε τη μπαταρία σας ενώ είναι τοποθετημένη στο X4.

Αν δεν πρόκειται να χρησιμοποιήσετε το X4 για μία εβδομάδα ή περισσότερο, αποθηκεύστε τη μπαταρία αφήνοντάς τη να έχει φορτίο 50% ώστε να μην μειωθεί η απόδοση και η μακροζωία της.



ΣΗΜΕΙΩΣΗ ΑΣΦΑΛΕΙΑΣ

Για τις μπαταρίες LiPo

Οι μπαταρίες LiPo διαφέρουν από τις συμβατικές μπαταρίες ως προς το γεγονός ότι τα χημικά περιεχόμενά τους είναι τυλιγμένα σε μια ελαφριά συσκευασία. Αυτό έχει το πλεονέκτημα ότι μειώνει σημαντικά το βάρος τους αλλά τα κάνει πιο επιρρεπή σε βλάβη αν δεν υπάρξει σωστή μεταχείριση. Όπως με όλες τις μπαταρίες, υπάρχει κίνδυνος φωτιάς ή έκρηξης αν αγνοήσετε τις σημειώσεις ασφαλείας:

- Φορτίστε και αποθηκεύστε τις μπαταρίες LiPo σε μέρος όπου σε περίπτωση έκρηξης ή φωτιάς (και καπνού) δεν θα υπάρξει κίνδυνος σε περιουσία ή ανθρώπινη ζωή.
- Κρατήστε τις μπαταρίες LiPo μακριά από παιδιά και ζώα.
- Ποτέ να μη φορτίζετε τη μπαταρία LiPo σε περίπτωση που διογκωθεί.
- Ποτέ να μη φορτίζετε τη μπαταρία LiPo σε περίπτωση που τρυπήσει ή έχει υποστεί φθορά.
- Αν η μπαταρία πέσει κάτω, θα πρέπει να την ελέγξετε για τυχόν βλάβες. Να απορρίπτετε τις μπαταρίες σύμφωνα με τους κείμενους κανονισμούς ανακύκλωσης της χώρας σας.
- Ποτέ να μη φορτίζετε τη μπαταρία LiPo εντός κινούμενου οχήματος.
- Ποτέ να μην υπεφορτίζετε τη μπαταρία LiPo.
- Ποτέ να μην αφήνετε τη μπαταρία LiPo χωρίς επίβλεψη κατά τη διάρκεια της φόρτισης.
- Να μη φορτίζετε τις μπαταρίες LiPo κοντά σε εύφλεκτα υλικά ή υγρά.
- Βεβαιωθείτε ότι είναι συνδεδεμένα σωστά τα καλώδια φόρτισης. Αν κάνετε φόρτιση με ανάποδη πολικότητα, η μπαταρία θα υποστεί βλάβη ή θα υπάρξει έκρηξη ή φωτιά.
- Κοντά στο σημείο φόρτισης θα πρέπει να έχετε έναν κατάλληλο πυροσβεστήρα (ηλεκτρικού τύπου) ή έναν μεγάλο κουβά με στεγνή άμμο. Μην προσπαθήσετε να σβήσετε φωτιά από μπαταρία LiPo χρησιμοποιώντας νερό.
- Για να μειώσετε τους κινδύνους από φωτιά/ έκρηξη, να αποθηκεύετε και να φορτίζετε τις μπαταρίες LiPo μέσα σε κατάλληλο δοχείο.
- Να προστατεύετε τη μπαταρία LiPo από φθορές κατά τη διάρκεια αποθήκευσης και μεταφοράς (Να μην τοποθετείτε τις μπαταρίες στις τσέπες σας ή σε τσάντες όπου μπορεί να βραχυκυκλώσουν ή να έρθουν σε επαφή με αιχμηρά ή μεταλλικά αντικείμενα).
- Αν η μπαταρία LiPo έχει υποστεί χτύπημα (π.χ. σας έχει πέσει κάτω), τοποθετήστε τη σε μεταλλικό δοχείο και παρατηρήστε την για τυχόν σημάδια διογκώσης ή θέρμανσης για τουλάχιστον 30 λεπτά.
- Μην επιχειρήσετε να αποσυναρμολογήσετε, να τροποποιήσετε ή να επισκευάσετε τη μπαταρία LiPo.

2.4 Αποφυγή υγρασίας

Το X4 περιέχει πολλά ηλεκτρικά εξαρτήματα ακριβείας.

Να αποθηκεύετε τη μπαταρία και το X4 σε στεγνό μέρος και σε θερμοκρασίες δωματίου. Η έκθεση σε νερό ή υγρασία μπορεί να προκαλέσει βλάβη που να οδηγήσει σε μη απόκριση της συσκευής και πτώση.

2.5 Σωστή λειτουργία

Για ασφάλεια να χρησιμοποιείτε μόνο τα παρεχόμενα ανταλλακτικά HUBSAN.

2.6 Πάντα να προσέχετε τις περιστρεφόμενες προπέλες

Κατά τη διάρκεια της χρήσης, οι προπέλες περιστρέφονται με υψηλή ταχύτητα. Οι λεπίδες μπορεί να προκαλέσουν σοβαρό τραυματισμό ή καταστροφή αντικειμένων. Να κρατάτε το σώμα σας και τυχόν άνετα ρούχα μακριά από τις λεπίδες. Να μην αφήνετε το X4 από τα μάτια σας και να μην το αφήνετε χωρίς επίβλεψη ενώ λειτουργεί. Σταματήστε τη χρήση αμέσως σε περίπτωση που το X4 φύγει εκτός οπτικού πεδίου. Μόλις προσγειωθεί, απενεργοποιήστε αμέσως το X4 και τον πομπό.

2.7 Αποφύγετε να πετάτε μόνοι σας

Οι αρχάριοι θα πρέπει να αποφεύγουν να πετούν μόνοι τους. Σας συνιστούμε να πετάτε με έναν έμπειρο πιλότο κοντά σας ώστε να σας βοηθήσει σε περίπτωση που χρειαστεί βοήθεια.

3 ΕΛΕΓΧΟΙ ΑΣΦΑΛΕΙΑΣ ΠΡΙΝ ΑΠΟ ΤΗΝ ΠΤΗΣΗ

ΝΑ ΕΠΙΘΕΩΡΕΙΤΕ ΠΡΟΣΕΚΤΙΚΑ ΤΟ X4 ΠΡΙΝ ΑΠΟ ΚΑΘΕ ΠΤΗΣΗ

- Πριν την πτήση ελέγξτε ότι οι μπαταρίες του πομπού και του X4 είναι φορτισμένες.
- Πριν ενεργοποιήσετε τον πομπό, ελέγξτε ότι ο μοχλός του γκαζιού είναι στην κάτω θέση.
- Να ελέγχετε προσεκτικά τις προπέλες και τα μοτέρ. Τα χαλασμένα εξαρτήματα θα παρουσιάσουν κίνδυνο τραυματισμού.
- Να ελέγχετε ότι η μπαταρία και το βύσμα της είναι καλά συνδεδεμένα. Σε διαφορετική περίπτωση, οι δονήσεις κατά τη διάρκεια της πτήσης μπορεί να αποσυνδέσουν το βύσμα και να οδηγήσουν σε απώλεια ελέγχου.
- Κατά την ενεργοποίηση, πρώτα να ενεργοποιείτε τον πομπό και στη συνέχεια το X4. Κατά την απενεργοποίηση, πάντα να απενεργοποιείτε πρώτα το X4 και στη συνέχεια τον πομπό. Αν ακολουθήσετε λανθασμένη διαδικασία μπορεί να προκληθεί απώλεια ελέγχου του X4.

4 ΦΟΡΤΙΣΗ ΤΗΣ ΜΠΑΤΑΡΙΑΣ LI-PO

4.1 Μπαταρία LiPo 3.7V 280mAh

4.1.1 Βγάλτε τη μπαταρία από το κάτω μέρος του X4.

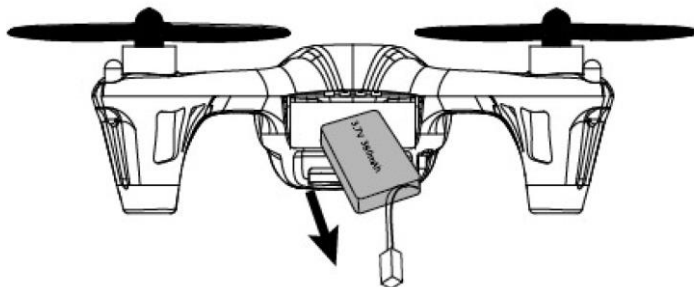

4.1.2 Συνδέστε τη μπαταρία με το φορτιστή USB και στη συνέχεια συνδέστε τον σε υπολογιστή ή σε άλλη πρίζα USB με παροχή ρεύματος. Η ένδειξη LED ανάβει κατά τη διάρκεια της φόρτισης και σβήνει μόλις ολοκληρωθεί η φόρτιση. Η τάση φόρτισης USB είναι $+5\pm 0.5V$.

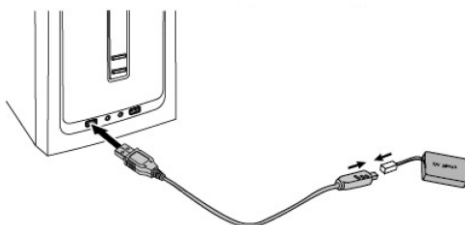

4.2 Συμβουλή ασφάλειας

Πριν την αποθήκευση, να φορτίζετε τη μπαταρία LiPo σας μέχρι τη μέση. Οι μπαταρίες LiPo διατηρούν το φορτίο για αρκετό χρονικό διάστημα. Απαιτείται νέα φόρτιση μέχρι τη μέση αν οι μπαταρίες δεν χρησιμοποιηθούν για περισσότερο από 3-6 μήνες.

Αν η μπαταρία LiPo έχει εξαντληθεί πλήρως, μπορεί να αχρηστευθεί και να μην μπορείτε να τη φορτίσετε ξανά.



Απόρριψη & Ανακύκλωση Μπαταριών LiPo



Οι μπαταρίες Πολυμερών Λιθίου (LiPo) δεν θα πρέπει να πεταχτούν στα οικιακά απορρίμματα. Παρακαλούμε να επικοινωνήσετε με την υπηρεσία διαχείρισης απορριμμάτων ή με το κατάστημα αγοράς για πληροφορίες σχετικά με την απόρριψη της μπαταρίας LiPo.

5 ΠΟΜΠΟΣ

5.1 Περιγραφή και λειτουργίες του κεντρικού μενού

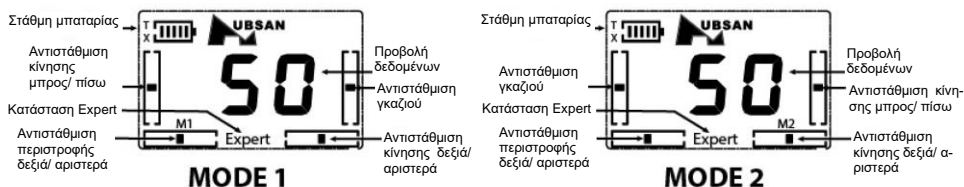

ΠΟΜΠΟΣ

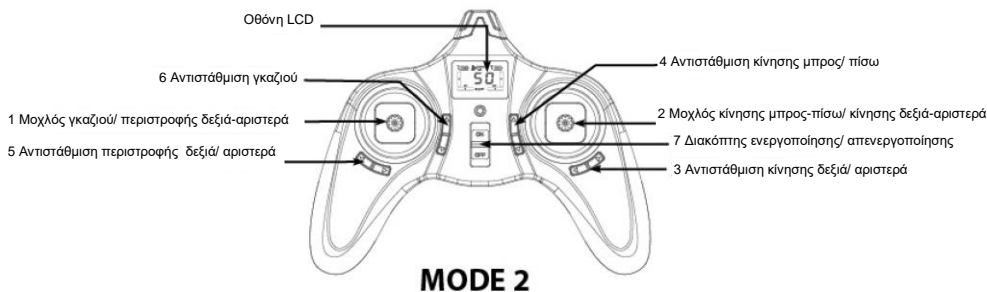
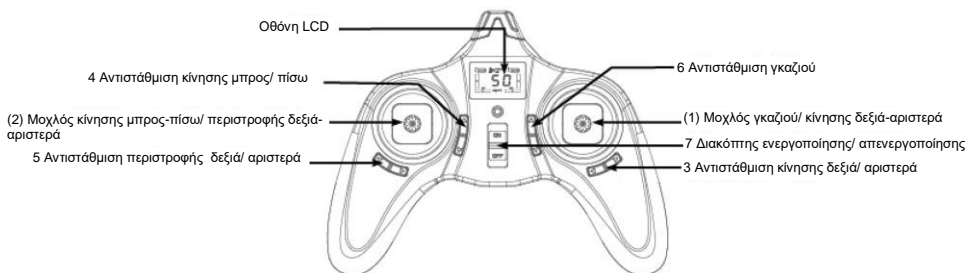

Λειτουργίες πλήκτρων

A/A	Κατάσταση/ Έλεγχος	Λειτουργία
(1)	MODE 1 Μοχλός γκαζιού/ Κίνησης δεξιά-αριστερά	Μετακινήστε το μοχλό πίσω ή μπροστά για να μειώσετε/ αυξήσετε το γκάζι (και ταυτόχρονα το ύψος). Μετακινήστε το μοχλό κίνησης δεξιά/ αριστερά για να μετακινήσετε το X4 δεξιά/ αριστερά.
(2)	MODE 1 Μοχλός κίνησης μπρος-πίσω/ περιστροφής δεξιά-αριστερά	Μετακινήστε το μοχλό κίνησης μπρος/ πίσω για να μετακινήσετε το X4 μπρος/ πίσω. Μετακινήστε το μοχλό δεξιά/ αριστερά για να κάνετε το X4 να περιστραφεί δεξιά/ αριστερά.
1	MODE 2 Μοχλός γκαζιού/ περιστροφής δεξιά-αριστερά	Μετακινήστε το μοχλό πίσω ή μπροστά για να μειώσετε/ αυξήσετε το γκάζι (και ταυτόχρονα το ύψος). Μετακινήστε το μοχλό δεξιά/ αριστερά για να κάνετε το X4 να περιστραφεί δεξιά/ αριστερά.
2	MODE 2 Μοχλός κίνησης μπρος-πίσω/ κίνησης δεξιά-αριστερά	Μετακινήστε το μοχλό πίσω ή μπροστά για να κάνετε το X4 να μετακινηθεί πίσω ή μπροστά. Μετακινήστε το μοχλό δεξιά ή αριστερά για να κάνετε το X4 να μετακινηθεί δεξιά ή αριστερά.
3	Αντιστάθμιση κίνησης δεξιά/ αριστερά	Αντιστάθμιση κίνησης δεξιά/ αριστερά σε περίπτωση που το X4 παρεκκλίνει προς τα δεξιά ή προς τα αριστερά.
4	Αντιστάθμιση κίνησης μπρος/ πίσω	Αντιστάθμιση κίνησης μπρος/ πίσω σε περίπτωση που το X4 παρεκκλίνει προς τα μπροστά ή προς τα πίσω.
5	Αντιστάθμιση περιστροφής δεξιά/ αριστερά	Αντιστάθμιση περιστροφής δεξιά/ αριστερά σε περίπτωση που το X4 παρεκκλίνει προς τα δεξιά ή προς τα αριστερά.
6	Αντιστάθμιση γκαζιού	Αντιστάθμιση γκαζιού σε περίπτωση που το X4 ανεβαίνει ή κατεβαίνει ενώ έχετε αφήσει το χειριστήριο σε ουδέτερη θέση. Το κάτω βελάκι αντιστάθμισης ανάβει ή σβήνει τα LED.
7	Διακόπτης ενεργοποίησης/ απενεργοποίησης	Πιέστε για να ενεργοποιήσετε τον πομπό. Πιέστε για να απενεργοποιήσετε τον πομπό.

Ηλεκτρικός ή ηλεκτρονικός εξοπλισμός που τροφοδοτείται από μπαταρίες (που περιέχει μπαταρίες)

Οδηγία WEEE & Απόρριψης Προϊόντων

Μόλις αυτή η συσκευή φτάσει στο τέλος της διάρκειας ζωής της, δεν θα πρέπει να την πετάξετε στα οικιακά ή γενικά απορρίμματα. Θα πρέπει να την πάτε σε σημείο συλλογής απορριμμάτων ηλεκτρικών ή ηλεκτρονικών συσκευών ή να την επιστρέψετε στο κατάστημα αγοράς.

Ενσωματωμένες/ Παρεχόμενες Μπαταρίες.

Αυτό το σύμβολο στη μπαταρία δείχνει ότι η μπαταρία δεν θα πρέπει να πεταχτεί στα οικιακά απορρίμματα. Αυτή η μπαταρία θα πρέπει να πεταχτεί σε ειδικό σημείο συλλογής απορριμμάτων.



5.2 Βαθμονόμηση των μοχλών του πομπού

Mode 2: Σπρώξτε προς τα πάνω και αριστερά και τους δύο μοχλούς, κρατήστε τους εκεί και στη συνέχεια ενεργοποιήστε τον πομπό. Περιστρέψτε και τους δύο μοχλούς δύο φορές. Κρατήστε πατημένο οποιοδήποτε από τα πλήκτρα αντιστάθμισης του πομπό μέχρι η ένδειξη LED να ανάψει με κόκκινο χρώμα, γεγονός που δείχνει ότι η βαθμονόμηση ήταν επιτυχής.

Mode 1: Σπρώξτε τον αριστερό μοχλό προς τα πάνω και αριστερά και το δεξί μοχλό προς τα πάνω και προς τα δεξιά, κρατήστε τους εκεί και στη συνέχεια ενεργοποιήστε τον πομπό. Περιστρέψτε και τους δύο μοχλούς δύο φορές. Κρατήστε πατημένο οποιοδήποτε από τα πλήκτρα αντιστάθμισης του πομπό μέχρι η ένδειξη LED να ανάψει με κόκκινο χρώμα, γεγονός που δείχνει ότι η βαθμονόμηση ήταν επιτυχής.

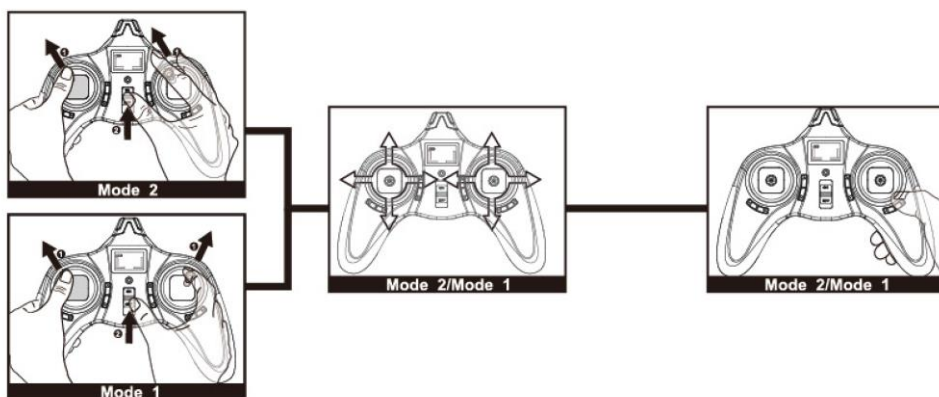

5.3 Τοποθέτηση μπαταριών στον πομπό

Σημείωση:

Μην τοποθετείτε ταυτόχρονα παλιές και καινούριες μπαταρίες.

Μην τοποθετείτε ταυτόχρονα διαφορετικούς τύπους μπαταριών.

Μη φορτίζετε μη επαναφορτιζόμενες μπαταρίες.

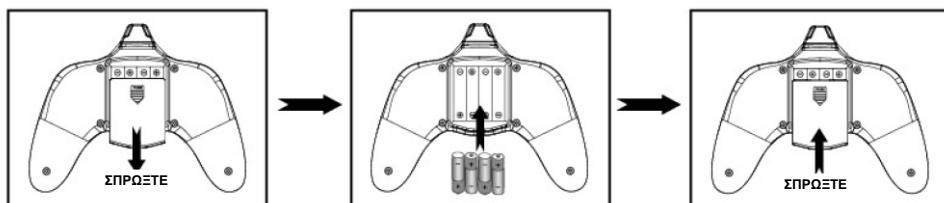

Αφαιρέστε το κάλυμμα

Τοποθετήστε 4 x μπαταρίες τύπου AAA με τη σωστή πολικότητα

Τοποθετήστε το κάλυμμα

6 ΧΡΗΣΗ ΤΗΣ ΚΑΜΕΡΑΣ

Απενεργοποιήστε και τον πομπό και το X4 πριν τοποθετήσετε ή αφαιρέσετε την κάρτα μνήμης SD.

6.1 Βήματα για βιντεοσκόπηση με τη μονάδα κάμερας 480P:

6.1.1 Όταν έχει συνδεθεί ο πομπός με το X4, η μπλε ένδειξη παραμένει σταθερά αναμμένη.

6.1.2 Πιέστε το πλήκτρο που βρίσκεται δίπλα στην κάρτα μνήμης SD για να ξεκινήσετε τη βιντεοσκόπηση. Η κόκκινη ένδειξη αναβοσβήνει και η μπλε ένδειξη παραμένει σταθερά αναμμένη.

6.1.3 Πιέστε ξανά το ίδιο πλήκτρο για να ολοκληρώσετε τη βιντεοσκόπηση. Το βίντεο που τραβήξατε αποθηκεύεται, η κόκκινη ένδειξη σβήνει και η μπλε ένδειξη παραμένει αναμμένη.

6.2 Βήματα για βιντεοσκόπηση με τη μονάδα κάμερας 720P:

6.2.1 Όταν έχει συνδεθεί ο πομπός με το X4, η μπλε και η κόκκινη ένδειξη παραμένουν σταθερά αναμμένες. Απαιτούνται μερικά δευτερόλεπτα για να αναγνωριστεί η κάρτα μνήμης SD. Στη συνέχεια η κόκκινη ένδειξη σβήνει και η μπλε ένδειξη παραμένει σταθερά αναμμένη.

6.2.2 Πιέστε το πλήκτρο για να ξεκινήσετε τη βιντεοσκόπηση. Η κόκκινη ένδειξη ανάβει και μετά από ένα δευτερόλεπτο ξεκινά ν' αναβοσβήνει, ενώ η μπλε ένδειξη παραμένει σταθερά αναμμένη.

6.2.3 Πιέστε ξανά το ίδιο πλήκτρο για να ολοκληρώσετε τη βιντεοσκόπηση. Το βίντεο που τραβήξατε αποθηκεύεται, η κόκκινη ένδειξη σβήνει και η μπλε ένδειξη παραμένει αναμμένη.

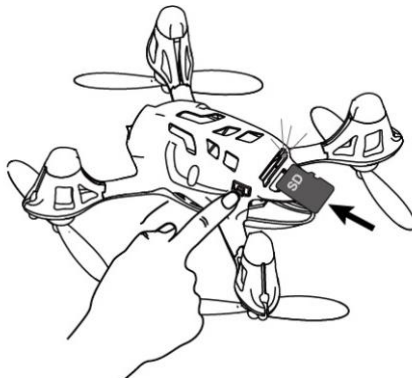

Αν δεν θέλετε ν' αποθηκεύσετε το βίντεο, απλά απενεργοποιήστε το X4 πριν πιέσετε ξανά το πλήκτρο.

7 ΠΤΗΣΗ

7.1 Ασφάλεια ενεργοποίησης

Ο πομπός του X4 είναι σχεδιασμένος ώστε να έχει μια ασφάλεια ενεργοποίησης, η οποία αποτρέπει ακούσια ενεργοποίηση των μοτέρ του X4.

7.1.1 Βεβαιωθείτε ότι ο μοχλός του γκαζιού είναι στην κάτω θέση.

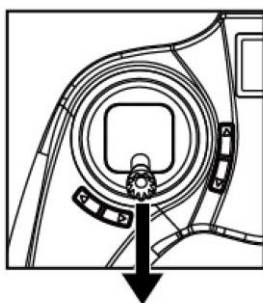

MODE 2

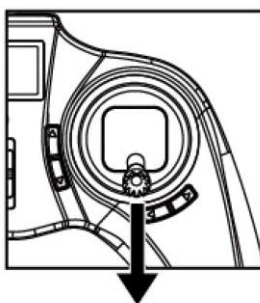

MODE 1

7.1.2 Ενεργοποιήστε τον πομπό και η κόκκινη ένδειξη LED θα αναβοσβήσει. Μη μετακινήσετε άλλο μοχλό ή πιάσετε πλήκτρο αντιστάθμισης πριν πραγματοποιηθεί σύνδεση του πομπού με το X4, διαφορετικά το X4 δεν θα πετάει σταθερά. Η ένδειξη LED του πομπού γίνεται πράσινη μόλις ολοκληρωθεί η σύνδεση με επιτυχία.

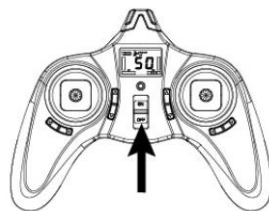

7.1.3 Συνδέστε τη μπαταρία με το X4 (προσέξτε την πολικότητα).

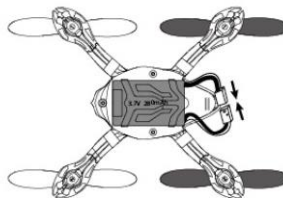

7.1.4 Τοποθετήστε τη μπαταρία στο κάτω μέρος του X4. Βεβαιωθείτε ότι η μπαταρία και τα καλώδιά της βρίσκονται τακτοποιημένα κοντά στην άκρη της θήκης της μπαταρίας, ώστε να μην επηρεάζουν αρνητικά το κέντρο βάρους και προκαλέσουν ασταθή πτήση. **Στρίψτε τα καλώδια και πατήστε τα για να μπουν στο συγκρατητικό τους εξάρτημα όπως εικονίζεται, ώστε να μην κινούνται κατά τη διάρκεια της πτήσης.**

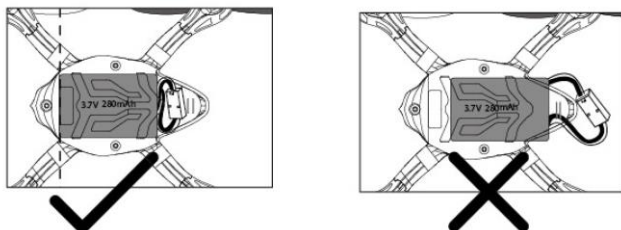

Πάντα να αποσυνδέετε το βύσμα της μπαταρίας του X4 όταν σταματάτε την πτήση ή απενεργοποιείτε τον πομπό.

7.1.5 Ενδείξεις LED: Αφού ακουστεί «μπιπ», η κόκκινη ένδειξη LED στον πομπό γίνεται πράσινη και οι 6 ενδείξεις στο X4 ανάβουν σταθερά, γεγονός που δείχνει ότι έχει πραγματοποιηθεί επιτυχής σύνδεση. Για να ενεργοποιήσετε ή να απενεργοποιήσετε τις ενδείξεις LED, πιέστε το κάτω πλήκτρο αντιστάθμισης γκαζιού για περίπου 2 δευτερόλεπτα. **ΣΗΜΕΙΩΣΗ: Οι ενδείξεις LED θα αναβοσβήσουν αυτόματα σε περίπτωση που η στάθμη της μπαταρίας είναι χαμηλή ή σε περίπτωση που αποτύχει η σύνδεση.**

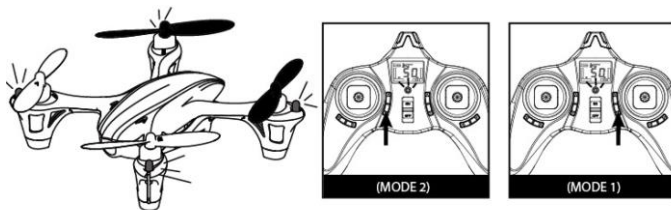

Συμβουλή: Δεν χρειάζεται να ρυθμίσετε την αντιστάθμιση της περιστροφής δεξιά/αριστερά αν το X4 στρίβει δεξιά ή αριστερά κατά τη διάρκεια της πτήσης. Το X4 θα βρει την κεντρική θέση του αυτόματα μετά από 3 δευτερόλεπτα αφού προσγειωθεί σε επίπεδη επιφάνεια και ενώ ο μοχλός γκαζιού είναι εντελώς κατεβασμένος.

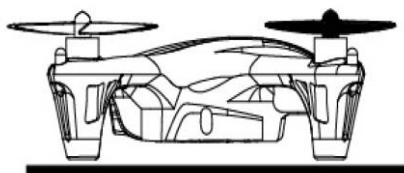

Προσέγωση σε επίπεδη επιφάνεια

7.2 Μοχλοί πομπού και αποκρίσεις του X4

ΠΡΟΣΟΧΗ: Για να αποφύγετε απώλεια ελέγχου, πάντα να μετακινείτε τους μοχλούς του πομπού σιγά – σιγά. Να έχετε υπόψη σας ότι η χρήση των μοχλών μειώνει την ανύψωση. Να είστε έτοιμοι να δώσετε λίγο περισσότερο γκάτζι για να διατηρήσετε το ύψος κατά τη διάρκεια των ελιγμών.

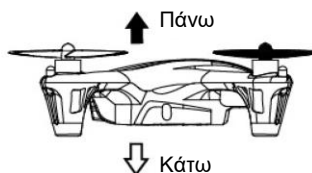
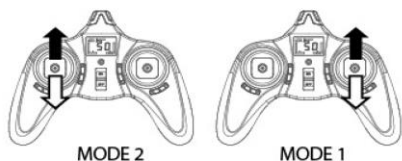

Το γκάτζι αυξάνει/ μειώνει το ύψος πτήσης του X4

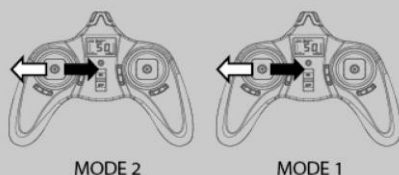

Περιστροφή δεξιά

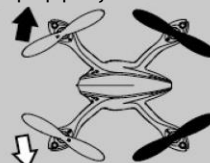

Περιστροφή αριστερά

Αυτός ο μοχλός περιστρέφει το X4 προς τα αριστερά ή δεξιά.

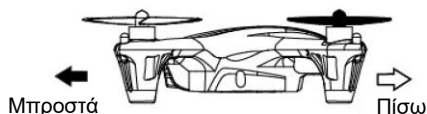
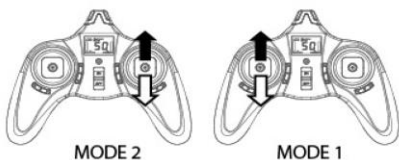

Αυτός ο μοχλός μετακινεί το X4 προς τα μπροστά ή προς τα πίσω.

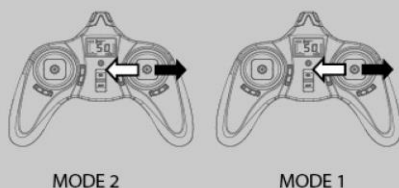

ΣΗΜΕΙΩΣΗ: Όταν το X4 κοιτάζει προς το μέρος σας οι κινήσεις φαίνονται αναστραμμένες

Αυτός ο μοχλός μετακινεί το X4 προς τα αριστερά ή δεξιά.

8 ΡΥΘΜΙΣΕΙΣ ΓΙΑ ΠΡΟΧΩΡΗΜΕΝΟΥΣ

8.1 Ρύθμιση αντιστροφής

8.1.1 Αντιστροφή κίνησης μπρος/ πίσω

Πιέστε και κρατήστε πατημένο το μοχλό κίνησης μπρος/ πίσω για 2 δευτερόλεπτα για να μπειτε στο μενού ρυθμίσεων. Η οθόνη LCD θα εμφανίσει την ένδειξη “SE”. Πιέστε το πλήκτρο αντιστάθμισης πάνω/ κάτω για να αντιστρέψετε την κίνηση στο συγκεκριμένο κανάλι και στη συνέχεια πιέστε και κρατήστε πατημένο το μοχλό κίνησης μπρος/ πίσω για 2 δευτερόλεπτα επιβεβαίωση και έξοδο.

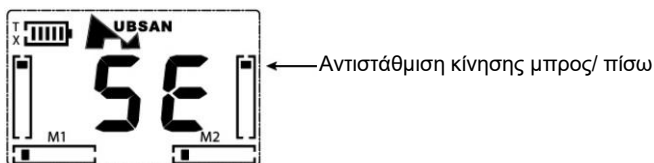

8.1.2 Αντιστροφή κίνησης και περιστροφής δεξιά/ αριστερά

Πιέστε και κρατήστε πατημένο το μοχλό κίνησης μπρος/ πίσω για 2 δευτερόλεπτα για να μπειτε στο μενού ρυθμίσεων. Πιέστε (α) το πλήκτρο αντιστάθμισης κίνησης δεξιά/ αριστερά (β) το πλήκτρο αντιστάθμισης περιστροφής δεξιά/ αριστερά για να αντιστρέψετε το αντίστοιχο κανάλι και κρατήστε πατημένο το μοχλό κίνησης μπρος/ πίσω για 2 δευτερόλεπτα για επιβεβαίωση και έξοδο.



(α) Αντιστάθμιση κίνησης δεξιά/ αριστερά



(β) Αντιστάθμιση περιστροφής δεξιά/ αριστερά

8.2 Καταστάσεις πτήσεων: Κανονική (Normal) και Expert (Για προχωρημένους)

Το X4 πετά από προεπιλογή στην κατάσταση πτήσης Normal (Κανονική). Παρότι είναι γρήγορο και έχει ταχεία απόκριση, το X4 έχει ακόμα καλύτερη απόδοση όταν ενεργοποιήσετε την κατάσταση Expert (Για προχωρημένους).

Πιέστε το μοχλό κίνησης μπρος/ πίσω για να ενεργοποιήσετε την κατάσταση Expert (Για προχωρημένους) (Θα πρέπει πρώτα να έχετε ενεργοποιήσει το X4 και τον πομπό). Ακούγονται δύο μπιπ που δείχνουν ότι το X4 έχει περάσει σε κατάσταση Expert. Ένα μπιπ σημαίνει ότι είναι σε κατάσταση Normal.

Όταν το X4 είναι σε κατάσταση Expert (Για προχωρημένους), η οθόνη LCD δείχνει την ένδειξη Expert και η πράσινη ένδειξη LED αναβοσβήνει με κόκκινο και πράσινο χρώμα.



Κατάσταση Normal (Κανονική)



Κατάσταση Expert (Για προχωρημένους),

8.3 Ρύθμιση ευαισθησίας

Πιέστε και κρατήστε πατημένο το μοχλό κίνησης μπρος/ πίσω για 2 δευτερόλεπτα για να μπειτε στο μενού ρυθμίσεων. Η οθόνη LCD θα εμφανίσει την ένδειξη "SE". Πιέστε τη βάση του μοχλού γκαζιού και η διακεκομμένη γραμμή 3 σημείων θα ξεκινήσει να αναβοσβήνει (βλ. εικόνα (A) παρακάτω). Πιέστε τη ξανά για εναλλαγή στα διάφορα κανάλια. Χρησιμοποιήστε το πλήκτρο (A) Αντιστάθμιση περιστροφής δεξιά/ αριστερά, (B) Αντιστάθμιση κίνησης μπρος/ πίσω ή (Γ) Αντιστάθμιση κίνησης δεξιά/ αριστερά για να αλλάξετε τις τιμές ευαισθησίας που εμφανίζονται στην οθόνη LCD και στη συνέχεια πιέστε και κρατήστε πατημένο το μοχλό κίνησης μπρος/ πίσω για 2 δευτερόλεπτα για επιβεβαίωση και έξοδο. Η ευαισθησία του X4 αυξάνεται όσο αυξάνεται ο αριθμός.

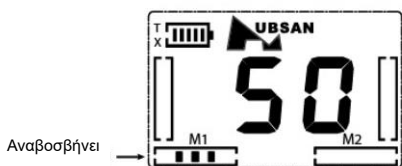
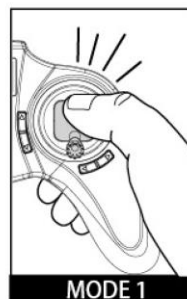
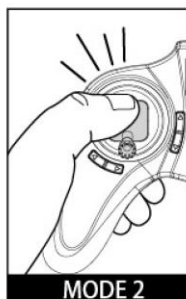

(A) Ευαισθησία περιστροφής δεξιά/ αριστερά

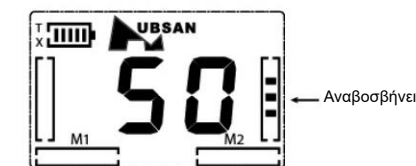

(B) Ευαισθησία κίνησης μπρος/ πίσω

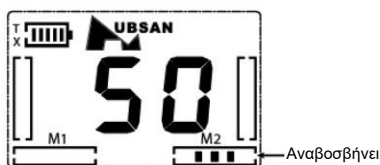

(Γ) Ευαισθησία κίνησης δεξιά/ αριστερά

Μπορείτε να ρυθμίσετε την ευαισθησία σε κατάσταση Expert (Για προχωρημένους), ακολουθώντας την ίδια ακριβώς διαδικασία.



 3 κουκκίδες εμφανίζονται σε κατάσταση Normal (Ευαισθησία 20-60%)

 5 κουκκίδες εμφανίζονται σε κατάσταση Expert (Ευαισθησία 60-100%)

Πιέστε προς τα μέσα το μοχλό κίνησης μπρος/ πίσω για εναλλαγή μεταξύ των καταστάσεων Normal (Κανονική) και Expert (Για προχωρημένους).

8.4 Κατάσταση εναέριας αναστροφής

Αυτό το ακροβατικό λειτουργεί μόνο σε κατάσταση Expert (Για προχωρημένους).

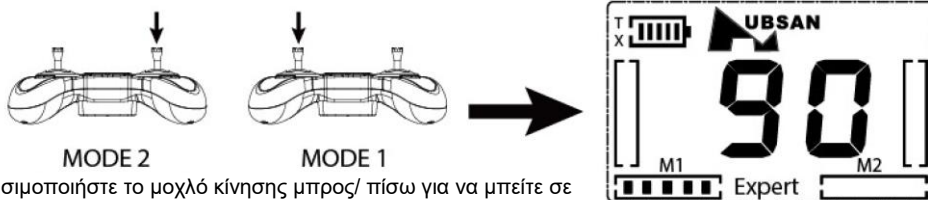

Χρησιμοποιήστε το μοχλό κίνησης μπρος/ πίσω για να μπείτε σε κατάσταση Expert (Για προχωρημένους).

Πιέστε το μοχλό γκαζιού για να μπει το X4 σε κατάσταση εναέριας αναστροφής (ακούγονται δύο «μπιπ»).

Πιέστε το μοχλό γκαζιού για να βγει το X4 από την κατάσταση εναέριας αναστροφής (ακούγεται ένα «μπιπ»).



Για σωστή εκτέλεση της εναέριας αναστροφής, βεβαιωθείτε ότι το X4 αιωρείται και είναι σε γωνία όχι περισσότερη από 30 μοίρες σε σχέση με το έδαφος. Δώστε λίγο γκάζί για ανύψωση πριν την εναέρια αναστροφή.

8.4.1 Αριστερή εναέρια αναστροφή

Σπρώξτε το μοχλό κίνησης δεξιά/ αριστερά εντελώς προς τα δεξιά και στη συνέχεια σπρώξτε τον εντελώς προς τα αριστερά. Κατόπιν αφήστε τον στο κέντρο.

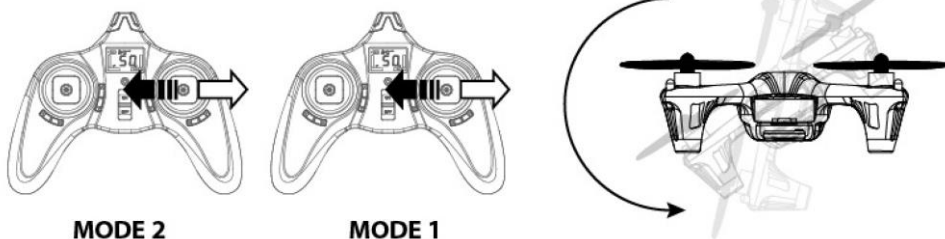

8.4.2 Δεξιά εναέρια αναστροφή

Σπρώξτε το μοχλό κίνησης δεξιά/ αριστερά εντελώς προς τα αριστερά και στη συνέχεια σπρώξτε τον εντελώς προς τα δεξιά. Κατόπιν αφήστε τον στο κέντρο.

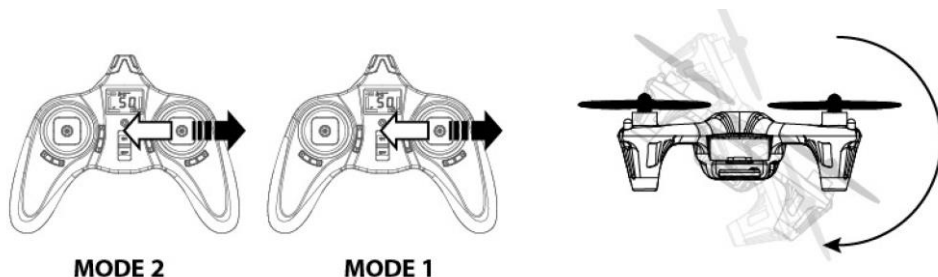

8.4.3 Μπροσινή εναέρια αναστροφή

Σπρώξτε το μοχλό κίνησης δεξιά/ αριστερά εντελώς προς τα πίσω και στη συνέχεια σπρώξτε τον εντελώς προς τα μπροστά. Κατόπιν αφήστε τον στο κέντρο.

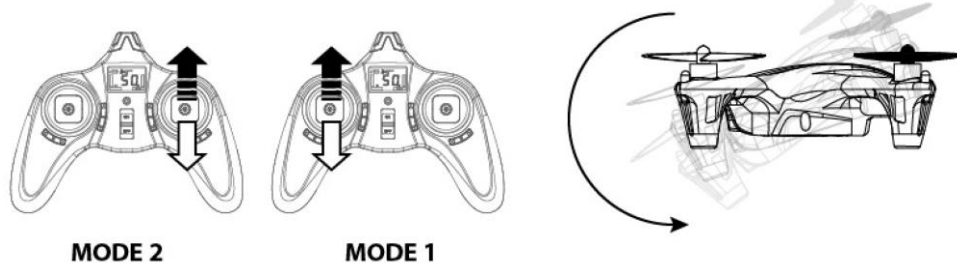

8.4.4 Πίσω εναέρια αναστροφή

Σπρώξτε το μοχλό κίνησης δεξιά/ αριστερά εντελώς προς τα μπροστά και στη συνέχεια σπρώξτε τον εντελώς προς τα πίσω. Κατόπιν αφήστε τον στο κέντρο.



Σημείωση: Όταν η στάθμη της μπαταρίας είναι χαμηλή, δεν θα μπορείτε να πραγματοποιήσετε εναέρια αναστροφή.

9 ΑΝΤΙΚΑΤΑΣΤΑΣΗ ΠΡΟΠΕΛΩΝ

Οι προπέλες του X4 δεν είναι ίδιες μεταξύ τους. Κάθε προπέλα έχει ετικέτα (A ή B). Κατά την αντικατάσταση των προπελών, να προσέχετε ώστε να βάλετε την κατάλληλη προπέλα στην κατάλληλη θέση. Ανατρέξτε στο ακόλουθο σχεδιάγραμμα. Το X4 δεν θα πετάει ή θα αναστρέφεται αν οι προπέλες δεν έχουν τοποθετηθεί σωστά.

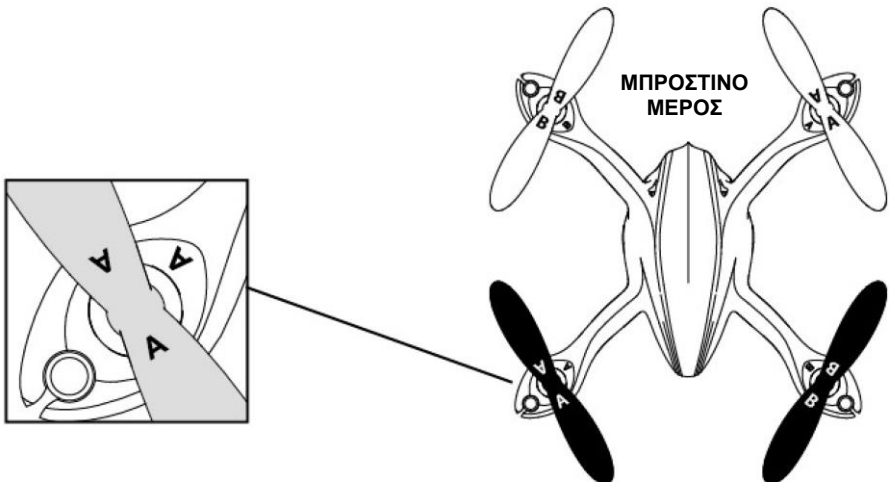

Αφαίρεση προπέλας: Κρατήστε την προπέλα, τοποθετήστε το κλειδί κάτω από την προπέλα, τραβήξτε την προς τα πάνω και θα βγει εύκολα από τον άξονα του μοτέρ.

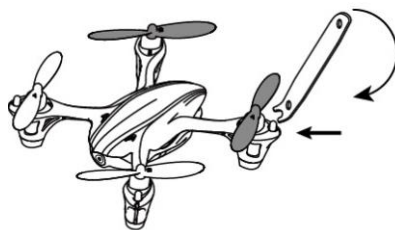

Τοποθέτηση προπέλας: Πιάστε την προπέλα από το κέντρο της, ευθυγραμμίστε την τρύπα της με τον άξονα του μοτέρ και πιέστε την προς τα κάτω ώστε να μπει καλά στον άξονα.

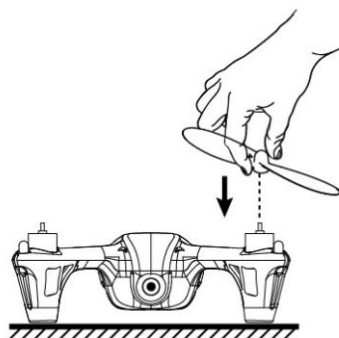

Οι προπέλες είναι επικίνδυνες όταν περιστρέφονται. Για να αποφύγετε τραυματισμό ή βλάβη, τοποθετήστε το προστατευτικό κάλυμμα.

Σημείωση:

Αφαιρέστε τις προπέλες. Τοποθετήστε τις τέσσερις τρύπες του καλύμματος στα μοτέρ. Πιέστε το κάλυμμα ώστε να μπει στα μοτέρ και στη συνέχεια τοποθετήστε ξανά τις προπέλες στις σωστές θέσεις τους στο X4.

Για αφαίρεση του καλύμματος, αφαιρέστε πρώτα τις προπέλες και στη συνέχεια το κάλυμμα από κάθε μοτέρ. Μετά από πτώση, πάντα να ελέγχετε αν το κάλυμμα είναι τοποθετημένο σωστά και ότι δεν έχουν υποστεί βλάβη τα μοτέρ και οι προπέλες.

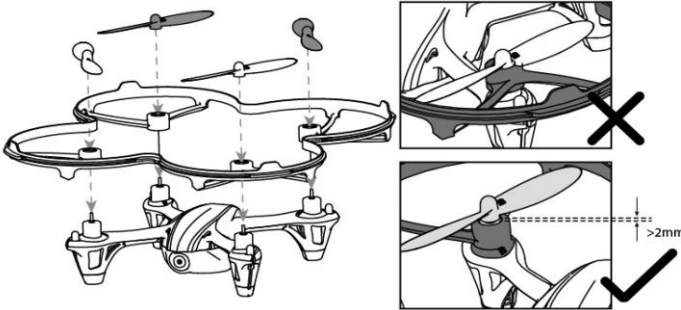

Προσοχή: Μετά από πτώση, το προστατευτικό κάλυμμα θα χαλαρώσει και μπορεί να εμποδίζει τις προπέλες. Ελέγξτε και πιέστε το ώστε να μπει ξανά στις τέσσερις τρύπες πριν πετάξετε ξανά το X4.

10 ΑΦΑΙΡΕΣΗ ΚΑΙ ΤΟΠΟΘΕΤΗΣΗ ΕΝΔΕΙΞΙΩΝ LED

Αφαίρεση: Ξεβιδώστε και αφαιρέστε το κάτω κάλυμμα και τα λαστιχένια πόδια. Στη συνέχεια ξεκολλήστε το κόκκινο και το κίτρινο καλώδιο.

Τοποθέτηση: Κολλήστε το κόκκινο καλώδιο στο θετικό (+) πόλο της ένδειξης LED και το κίτρινο στον αρνητικό (-) πόλο της ένδειξης LED. Πιέστε τα καλώδια LED ώστε να μπουν στις τρύπες του ποδιού και στη συνέχεια πιέστε τα καλώδια του μοτέρ ώστε να μπουν στις τρύπες του ποδιού. Τοποθετήστε το κάτω κάλυμμα και στη συνέχεια τα λαστιχένια πόδια. Μπορείτε να καθορίσετε το χρώμα κοιτάζοντας το χρώμα της μόνωσης του καλωδίου της ένδειξης LED, το οποίο βρίσκεται στο κάτω μέρος της: Κόκκινη μόνωση για κόκκινο χρώμα, μπλε ένδειξη για μπλε.

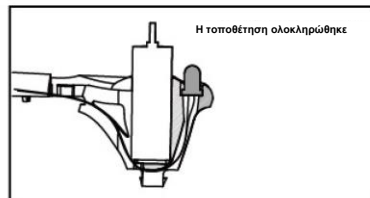
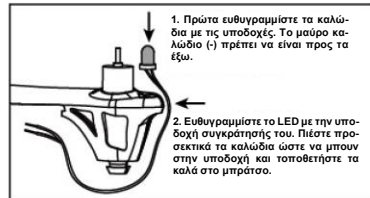
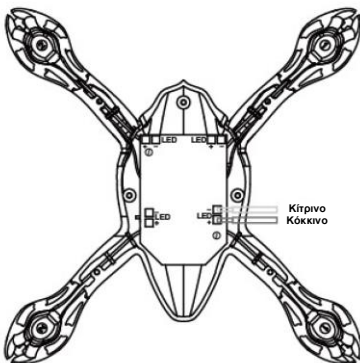

Λίστα εξαρτημάτων

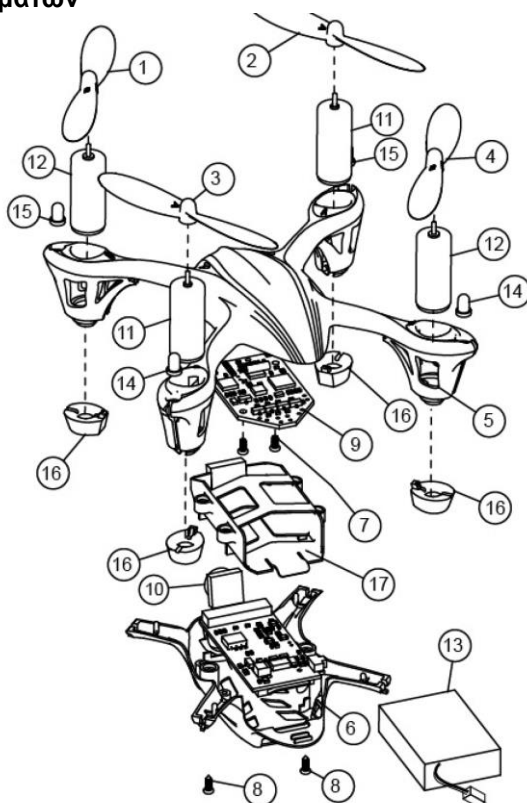

Αρ.	ΟΝΟΜΑ ΕΞΑΡΤΗΜΑΤΟΣ	Τμχ.
1	Άσπρη προπέλα Β	1
2	Άσπρη προπέλα Α	1
3	Μαύρη προπέλα Α	1
4	Μαύρη προπέλα Β	1
5	Πάνω κάλυμμα	1
6	Κάτω κάλυμμα	1
7	Βίδα	2
8	Βίδα	2

Αρ.	ΟΝΟΜΑ ΕΞΑΡΤΗΜΑΤΟΣ	Τμχ.
9	Δέκτης	1
10	Μονάδα κάμερας	1
11	Μοτέρ 820 (δεξιόστροφο)	2
12	Μοτέρ 820 (αριστερόστροφο)	2
13	Μπαταρία Li-Po	1
14	Ένδειξη LED-2	2
15	Ένδειξη LED-1	2
16	Λαστιχένια ποδαράκια	4
17	Βάση μπαταρίας	1

11 ΑΝΤΙΜΕΤΩΠΙΣΗ ΠΡΟΒΛΗΜΑΤΩΝ

1. Ο πομπός δεν συνδέεται με το X4.

Ο μοχλός γκαζιού θα πρέπει να είναι στην εντελώς κάτω θέση. Βεβαιωθείτε ότι δεν θα μετακινήσετε κανένα μοχλό και δεν θα πιέσετε κανένα πλήκτρο αντιστάθμισης μέχρι να γίνει η σύνδεση.

2. Η ένδειξη LED του πομπού σβήνει ξαφνικά.

Αντικαταστήστε τις μπαταρίες AAA του πομπού.

3. Η οθόνη δεν δείχνει τις ρυθμίσεις παρότι πατάω το μοχλό γκαζιού για 2 δευτερόλεπτα.

Ο μοχλός του γκαζιού θα πρέπει να είναι στην εντελώς κάτω θέση.

4. Το γυροσκόπιο δεν λειτουργεί σωστά.

(1) Η τάση της μπαταρίας είναι πολύ χαμηλή.

(2) Συνδέστε ξανά το X4 με τον πομπό.

(3) Προσγειώστε το X4 και κρατήστε το μοχλό γκαζιού στην εντελώς κάτω θέση για 3 δευτερόλεπτα. Στη συνέχεια απογειώστε το ξανά.

5. Το X4 δεν πραγματοποιεί εναέριες αναστροφές.

(1) Πιέστε το μοχλό κίνησης μπρος/πίσω για να μπείτε σε κατάσταση Expert (Για προχωρημένους).

(2) Ενώ βρίσκεστε σε κατάσταση Expert (Για προχωρημένους), η ευαισθησία κάθε καναλιού θα πρέπει να είναι άνω του 90%. Μπορείτε να προγραμματίσετε την ευαισθησία μέσω του μενού ρύθμισης. Ανατρέξτε στην ενότητα 7.3.

(3) Πιέστε το μοχλό γκαζιού για να ενεργοποιήσετε τη λειτουργία εναέριας αναστροφής.

(4) Η στάθμη της μπαταρίας είναι χαμηλή. Φορτίστε το X4.

6. Το X4 τρέμει και κάνει θόρυβο.

Ελέγξτε ότι είναι τοποθετημένα σωστά τα μοτέρ, τα καλύμματα, το σώμα και οι προπέλες.

7. Είναι δύσκολη η εναλλαγή μεταξύ των χαμηλών και υψηλών ρυθμίσεων ευαισθησίας στον πομπό.

Πιέστε σύντομα το μοχλό κίνησης μπρος/πίσω για εναλλαγή μεταξύ κατάστασης Normal (Κανονική) (Η ένδειξη LED του πομπού αναβοσβήνει με κόκκινο και πράσινο χρώμα) και Expert (Για προχωρημένους) (Η ένδειξη LED του πομπού ανάβει σταθερά με πράσινο χρώμα). Επίσης εμφανίζεται η ένδειξη "Expert" στο κάτω μέρος της οθόνης.

8. Αδυναμία απογείωσης.

(1) Βεβαιωθείτε ότι είναι τοποθετημένες σωστά οι προπέλες. Οι προπέλες έχουν τη σήμανση «Α» (οι δεξιόστροφες) και «Β» (οι αριστερόστροφες). Ανατρέξτε στο παρακάτω σχήμα στα αριστερά για να δείτε το σωστό προσανατολισμό.

(2) Βεβαιωθείτε ότι τα μοτέρ είναι τοποθετημένα σωστά. Υπάρχουν δύο διαφορετικοί τύποι μοτέρ με διαφορετικά χρώματα καλωδίων. Ανατρέξτε στο παρακάτω σχήμα στα δεξιά για να δείτε τη σωστή σειρά.

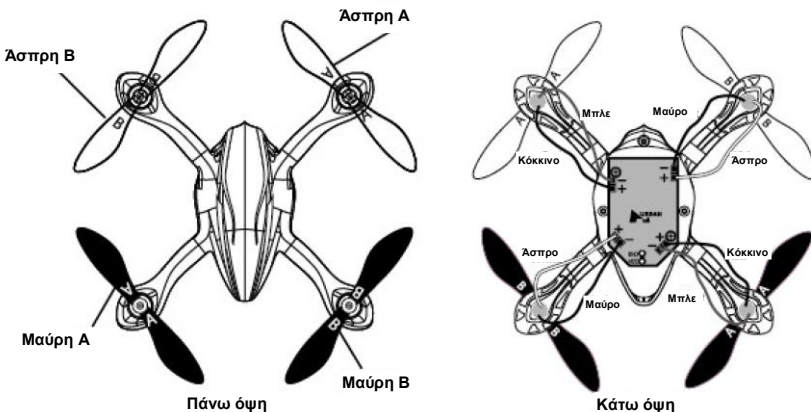

9. Τα μοτέρ δεν περιστρέφονται ελεύθερα μετά από πτώση.
Αφαιρέστε τις προπέλες και καθαρίστε τους άξονες των μοτέρ ώστε να αφαιρέσετε τυχόν αντικείμενα, ή αντικαταστήστε τα μοτέρ.

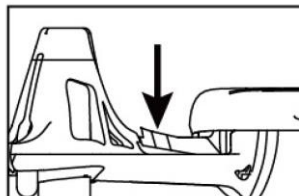

10. Μετά από μια πτώση, το μπράτσο του X4 βγήκε.
Το X4 είναι ειδικά σχεδιασμένο ώστε να απορροφά τις δυνάμεις σύγκρουσης. Απλά τοποθετήστε ξανά το μπράτσο στη θέση του όπως εικονίζεται παραπλευρώς.

11. Ένα ή περισσότερα μοτέρ σταμάτησαν να λειτουργούν.
(1) Αντικαταστήστε το(α) μοτέρ.
(2) Κολλήστε ξανά τυχόν καλώδια των μοτέρ που έχουν ξεκολλήσει.
(3) Αντικαταστήστε την πλακέτα του ελεγκτή πτήσης.

12. Το X4 παρεκκλίνει προς μία κατεύθυνση.
Βαθμονομήστε το επιταχυνσιόμετρο ως ακολούθως:

1) Πριν από τη βαθμονόμηση του επιταχυνσιόμετρου, βεβαιωθείτε ότι οι προπέλες, τα μοτέρ και το σώμα του X4 είναι σε καλή κατάσταση και ότι η μπαταρία είναι πλήρως φορτισμένη. Βεβαιωθείτε ότι η μπαταρία και τα καλώδια είναι τοποθετημένα σωστά στις θέσεις τους (ανατρέξτε στην ενότητα 6.1.4). Συνδέστε τον πομπό με το X4 και στη συνέχεια θέστε το X4 σε κατάσταση Expert (για προχωρημένους) (βλ. ενότητα 7.2).

2) Θέστε την αντιστάθμιση της κίνησης μπρος/ πίσω και δεξιά/ αριστερά στη μεσαία θέση ώστε η οθόνη LCD να δείχνει την τιμή 50.

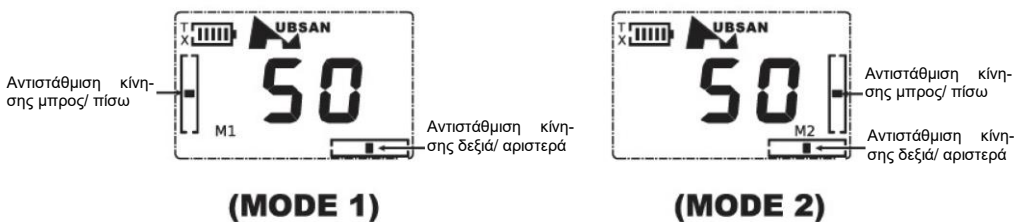

3) Κρατήστε το μοχλό γκαζιού στην κάτω θέση και μετακινήστε το μοχλό περιστροφής δεξιά/ αριστερά στην κάτω δεξιά θέση. Μετακινήστε γρήγορα το μοχλό κίνησης δεξιά/ αριστερά προς τα δεξιά και προς τα αριστερά επαναλαμβανόμενα μέχρι να ανάψουν οι δύο ενδείξεις, γεγονός που δείχνει ότι η βαθμονόμηση πέτυχε. Αυτή η βαθμονόμηση βελτιώνει την κίνηση κατά τη διάρκεια των περιστροφών.

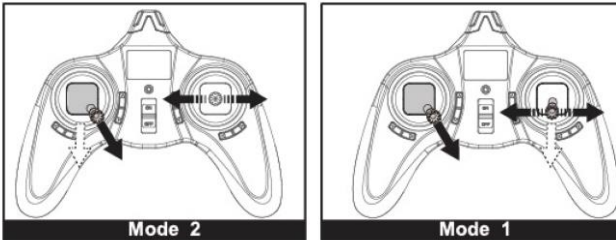

4) Αν το X4 συνεχίζει να παρεκκλίνει προς μία κατεύθυνση, βάλτε μερικά φύλλα χαρτί (ο αριθμός των φύλλων ποικίλει ανάλογα με το βαθμό που παρεκκλίνει) προς την πλευρά του X4 προς την οποία παρεκκλίνει. Το χαρτί θα αντισταθμίσει τη γωνία παρέκκλισης.



14. Η κάμερα δεν πραγματοποιεί βιντεοσκόπηση.

1) Η κάρτα SD δεν διαβάζεται από το X4. Να χρησιμοποιείτε επώνυμες κάρτες HD SD (2-16GB, class 4-6). Μη χρησιμοποιείτε απομιμήσεις.

2) Η μονάδα κάμερας δεν λειτουργεί. Αντικαταστήστε την.

12 ΕΞΑΡΤΗΜΑΤΑ ΤΟΥ H107C



H107-A21
Σώμα



H107-A02
Προπέλες



H107-A23
Μοτέρ



H107-A43
Δέκτης



H107-A24
Μπαταρία



H107-A06
Φορτιστής USB



H107-A07
Σετ βιδών



H107-16
Πομπός



H107-A29
Λασσιχένια πόδια



H107-A11
Κλειδί

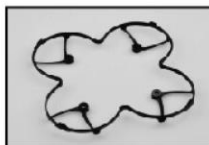

H107C-20
Προστατευτικό κάλυμμα



H107-A13
T-shirt



H107-A32
Μπλε LED

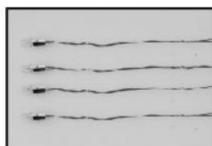

H107C-A33
Κόκκινα LED



H107-A38
Πακέτο



H107-A28
Μονάδα κάμερας 30W



H107C-a34
Μονάδα κάμερας HD
PCB 200W



H107-A44
4* Επαναφορτιζόμενες μπαταρίες
AAA NI-MH (700mAh)

13 ΠΛΗΡΟΦΟΡΙΕΣ FCC

Αυτή η συσκευή έχει ελεγχθεί και συμφωνεί με τους περιορισμούς ψηφιακής συσκευής κλάσης Β, σύμφωνα με το μέρος 15 των κανόνων FCC. Αυτοί οι περιορισμοί έχουν ως σκοπό να παρέχουν επαρκή προστασία ενάντια σε παρεμβολές της οικιακής ηλεκτρικής εγκατάστασης. Αυτή η συσκευή δημιουργεί, χρησιμοποιεί και μπορεί να εκπέμψει ηλεκτρομαγνητική ακτινοβολία και σε περίπτωση που δεν εγκατασταθεί και χρησιμοποιηθεί σύμφωνα με τις οδηγίες ενδέχεται να προκαλέσει επιβλαβείς παρεμβολές σε ασύρματες επικοινωνίες. Ωστόσο, το παραπάνω δεν αποτελεί εγγύηση ότι δεν θα εμφανιστούν παρεμβολές σε κάποια συγκεκριμένη εγκατάσταση. Σε περίπτωση που αυτή η συσκευή προκαλέσει παρεμβολές στην τηλεοπτική λήψη, που μπορεί να ανιχνευθεί απενεργοποιώντας και ενεργοποιώντας την συσκευή, ο χρήστης παρακινείται να προσπαθήσει να διορθώσει το πρόβλημα με ένα ή περισσότερα από τα παρακάτω μέτρα:

- Αλλάξτε το σημείο τοποθέτησης ή τον προσανατολισμό της κεραίας λήψης.
- Μεγαλώστε την απόσταση μεταξύ της συσκευής και της κεραίας.
- Συνδέστε τη συσκευή σε διαφορετικό ηλεκτρικό κύκλωμα από αυτό όπου έχετε συνδέσει τον δέκτη.
- Επικοινωνήστε με εξουσιοδοτημένο τεχνικό για βοήθεια

Οποιοσδήποτε αλλαγές που δεν είναι ρητά αποδεκτές από τον υπεύθυνο για τη συμβατότητα της συσκευής μπορεί να ακυρώσουν την άδεια που έχει ο χρήστης να χρησιμοποιεί τη συσκευή.

Αυτή η συσκευή συμφωνεί με το μέρος 15 των κανόνων FCC. Η λειτουργία της συσκευής υπόκειται στους παρακάτω περιορισμούς: (1) Η συσκευή δεν πρέπει να προκαλέσει επιβλαβείς παρεμβολές και (2) Η συσκευή πρέπει να δέχεται οποιοσδήποτε παρεμβολές, συμπεριλαμβανομένων αυτών που ενδέχεται να προκαλέσουν ανεπιθύμητη λειτουργία.

THE HUBSAN X4

2.4GHZ RC SERIES 4 CHANNEL