

Turbo-x Drone Skyline II

ΤΗΛΕΧΕΙΡΙΖΟΜΕΝΟ ΤΕΤΡΑΚΟΠΤΕΡΟ 2.4G 4 ΚΑΝΑΛΙΩΝ

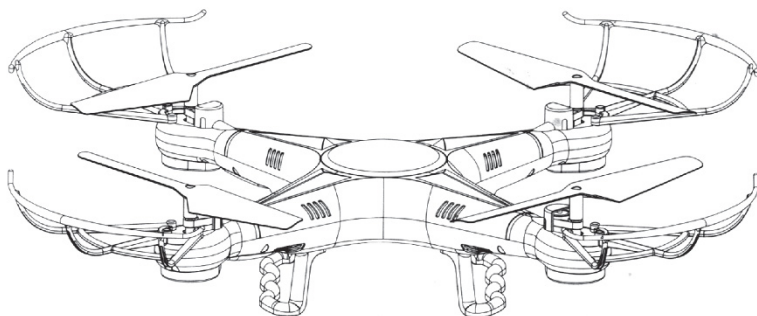

Οδηγίες Χρήσης

Σημείωση: Οι λειτουργίες και τα χαρακτηριστικά του προϊόντος εξαρτώνται από την έκδοση του μοντέλου που διατίθεται στο εμπόριο

Προειδοποίηση

Θα πρέπει να χρησιμοποιείτε το προϊόν με ασφάλεια και υπευθυνότητα, ώστε ν' αποφευχθούν βλάβες ή τραυματισμοί σε άτομα ή ζώα όταν πετάτε κοντά τους.

Θα πρέπει να χρησιμοποιείτε το προϊόν σεβόμενοι τα περιεχόμενα αυτών των Οδηγιών. Επίσης, σας υπενθυμίζουμε ότι δεν θα πρέπει να χρησιμοποιήσετε το προϊόν για παράνομους σκοπούς, καθώς θα έχετε όλη την ευθύνη και θα υποστείτε τις συνέπειες των πράξεών σας.

Ειδικότερα, θα πρέπει να συμμορφώνεστε με τους νόμους προστασίας ιδιωτικών δεδομένων που μπορεί να παραβιαστούν από τη χρήση του προϊόντος. Με κανέναν τρόπο δεν θα πρέπει να προσβάλλετε την ιδιωτική ζωή άλλων ατόμων χρησιμοποιώντας αυτό το προϊόν.

Η εταιρείας μα δεν φέρει καμία ευθύνη για παράνομη χρήση του προϊόντος και ούτε είναι υπεύθυνη για βλάβες ή απώλεια δεδομένων ως άμεση ή έμμεση συνέπεια της χρήσης του προϊόντος ή των πληροφοριών που περιέχονται σ' αυτές τις οδηγίες.

Πριν ξεκινήσετε

Σας ευχαριστούμε πολύ για την αγορά αυτού του προϊόντος της εταιρείας μας. Αυτό το drone είναι ένα εύχρηστο, πλήρως λειτουργικό τηλεχειριζόμενο μοντέλο που έχει την ικανότητα να αιωρείται, να κινείται γρήγορα και να πραγματοποιεί ακροβατικά. Παρακαλούμε να διαβάσετε προσεκτικά αυτές τις οδηγίες και να τις σεβαστείτε. Να φυλάξετε αυτές τις οδηγίες για πιθανή μελλοντική αναφορά, συντήρηση και βελτιώσεις.

Λανθασμένη χρήση του προϊόντος θα οδηγήσει σε σοβαρούς τραυματισμούς. Να φροντίζετε για την προσωπική σας ασφάλεια, την ασφάλεια των υπολοίπων και του περιβάλλοντος.

Αν είστε αρχάριοι, σας συνιστούμε να εκπαιδευτείτε από πιο έμπειρους χειριστές κατά τις πρώτες πτήσεις. Αυτό το προϊόν περιέχει εξαρτήματα που κινούνται με υψηλή ταχύτητα, τα οποία είναι επικίνδυνα. Επιλέξτε ένα ανοιχτό σημείο χωρίς εμπόδια. Για την ασφάλειά σας και την ασφάλεια των γύρω σας, μη χρησιμοποιείτε το drone κοντά σε κτίρια, συγκεντρώσεις ατόμων, καλώδια υψηλής τάσης ή δέντρα.

Λανθασμένη χρήση μπορεί να προκαλέσει τραυματισμούς ή απώλεια περιουσίας.

Βαθμονόμηση Τηλεχειριστηρίου

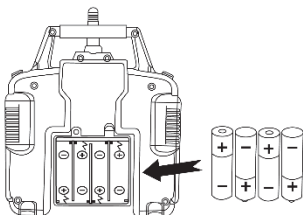

Μπαταρίες «AA» 1.5V

- Βήμα 1: Αφαιρέστε το κάλυμμα της θήκης των μπαταριών.
Βήμα 2: Τοποθετήστε μπαταρίες με την πολικότητα που εικονίζεται στο σχεδιάγραμμα.
Βήμα 3: Τοποθετήστε ξανά το κάλυμμα.

Σημείωση: ΜΗΝ τοποθετείτε παλιές μαζί με καινούριες μπαταρίες.
ΜΗΝ τοποθετείτε ταυτόχρονα διαφορετικούς τύπους μπαταριών.

Λειτουργία Headless / Λειτουργία αυτόματης επιστροφής

Τοποθετήστε το drone σε οριζόντια θέση. Το τηλεχειριστήριο θα πρέπει να βρίσκεται πίσω του. Συνδέστε τη μπαταρία με το drone, ενεργοποιήστε το τηλεχειριστήριο και πραγματοποιήστε τη διαδικασία σύνδεσης. Χρησιμοποιήστε τα πλήκτρα που περιγράφονται στην παρακάτω εικόνα για αυτόματη επιστροφή στο σημείο απογείωσης ή για λειτουργία Headless.

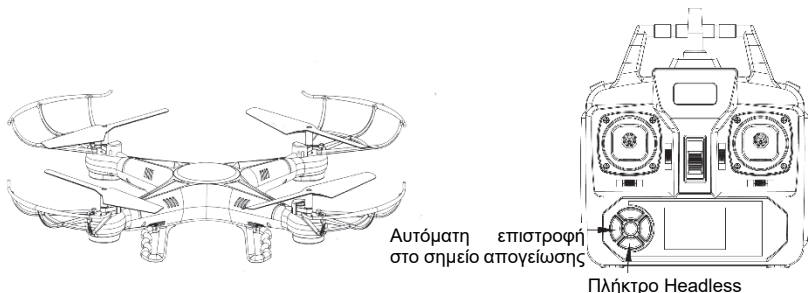

Μέθοδος ενεργοποίησης και σύνδεσης

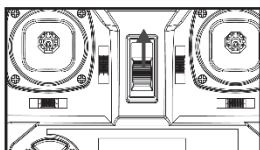

Βήμα 1: Θέστε το διακόπτη του τηλεχειριστηρίου στη θέση ενεργοποίησης

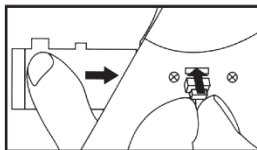

Βήμα 2: Ανοίξτε το κάλυμμα της θήκης μπαταρίας του drone και τοποθετήστε τη μπαταρία

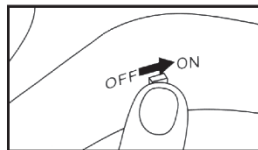

Βήμα 3: Θέστε το διακόπτη του drone σε "ON" (Ενεργοποίηση).

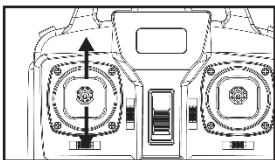

Βήμα 4: Θέστε το μοχλό γκαζιού στο υψηλότερο σημείο και στη συνέχεια θέστε τον στο χαμηλότερο σημείο. Θα ακουστεί «Μπιιιππ» και η ένδειξη LED του drone θα σταματήσει ν' αναβοσβήνει. Η σύνδεση έχει πραγματοποιηθεί με επιτυχία.

Φόρτιση της μπαταρίας του drone



1. Θέστε το διακόπτη ενεργοποίησης/ απενεργοποίησης του drone σε "OFF" και ανοίξτε το κάλυμμα της θήκης μπαταρίας.

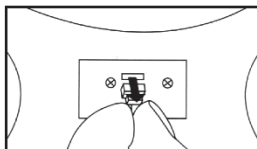

2. Τραβήξτε το καλώδιο της μπαταρίας LiPo ώστε να βγει από την υποδοχή τροφοδοσίας (power).

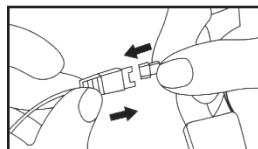

3. Συνδέστε τη μπαταρία LiPo στο φορτιστή USB και στη συνέχεια συνδέστε το φορτιστή USB σε θύρα USB υπολογιστή ή άλλον φορτιστή που έχει υποδοχή USB.

Χρόνος φόρτισης: 60 λεπτά. Χρόνος πτήσης: 8 λεπτά.

Σημειώσεις σχετικά με τη μπαταρία:

1. Η μπαταρία είναι επαναφορτιζόμενη, τύπου LiPo (πολυμερών λιθίου).
2. Αφαιρέστε τη μπαταρία από τη συσκευή όταν δεν την χρησιμοποιείτε. Αποθηκεύστε τη σε θερμοκρασία δωματίου και μακριά από τον ήλιο ή άλλες πηγές θερμότητας.
3. ΜΗΝ υπερφορτίσετε τη μπαταρία αφήνοντάς τη συνδεδεμένη με το φορτιστή μετά την ολοκλήρωση της φόρτισης.
4. ΜΗΝ εκθέτετε τη μπαταρία σε πολλή ζέση, κρύο ή υγρά. Η θερμοκρασία φόρτισης και χρήσης της μπαταρίας είναι από 0 έως 40 βαθμούς Κελσίου.
5. Αποφύγετε φυσική ζημιά στη μπαταρία, όπως πτώση, τρύπημα, λύγισμα κ.ά.τ.
6. Αν υποστεί βλάβη η μπαταρία (μυρωδιά, καπνός ή διόγκωση) σταματήστε αμέσως τη χρήση. Σ' αυτή την περίπτωση, πετάξτε τη μπαταρία σεβόμενοι τους κείμενους νόμους απόρριψης μπαταριών.

Τοποθέτηση των ποδιών και των προφυλακτήρων

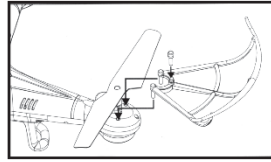
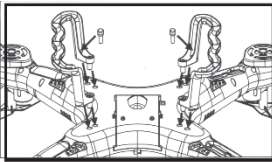

- Βήμα 1: Τοποθετήστε τα πόδια στο κάτω μέρος του Drone και στη συνέχεια τοποθετήστε τις βίδες.
Βήμα 2: Τοποθετήστε τους προφυλακτήρες σε κάθε πλευρά και στη συνέχεια τοποθετήστε τις βίδες.

Οδηγίες χρήσης

Ανοδος και κάθοδος

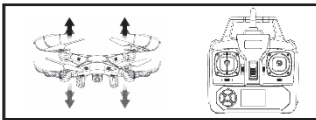

Σπρώξτε το μοχλό γκαζιού (αριστερός) προς τα πάνω ή προς τα κάτω. Το drone θα ανέβει ή θα κατέβει.

Κίνηση μπροστά/πίσω

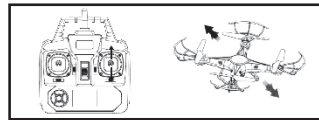

Σπρώξτε το μοχλό κίνησης (δεξιός) προς τα πάνω ή προς τα κάτω. Το drone θα κινηθεί μπροστά ή πίσω.

Περιστροφή δεξιά/αριστερά

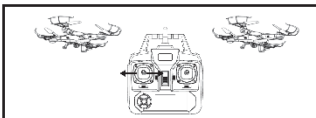

Σπρώξτε το μοχλό γκαζιού (αριστερός) προς τα δεξιά ή προς τα αριστερά. Το drone θα περιστραφεί προς τα δεξιά ή προς τα αριστερά.

Κίνηση δεξιά/αριστερά

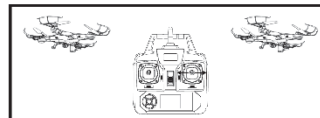

Σπρώξτε το μοχλό κίνησης (δεξιός) προς τα δεξιά ή προς τα αριστερά. Το drone θα κινηθεί προς τα δεξιά ή αριστερά.

Αντιστάθμιση κινήσεων

Αντιστάθμιση κίνησης μπροστά/ πίσω

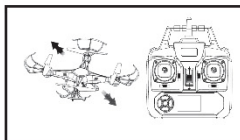

Αν το drone κινείται μπροστά/ πίσω ενώ δεν αγγίζετε τους μοχλούς, μπορείτε να το διορθώσετε χρησιμοποιώντας το πλήκτρο αντιστάθμισης κίνησης μπροστά/ πίσω.

Αντιστάθμιση κίνησης δεξιά/ αριστερά

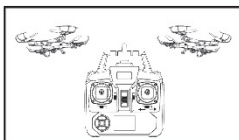

Αν το drone κινείται δεξιά/ αριστερά ενώ δεν αγγίζετε τους μοχλούς, μπορείτε να το διορθώσετε χρησιμοποιώντας το πλήκτρο αντιστάθμισης κίνησης δεξιά/ αριστερά.

Αντιστάθμιση περιστροφής δεξιά/ αριστερά

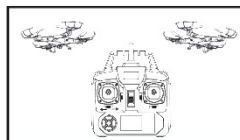

Αν το drone περιστρέφεται δεξιά/ αριστερά ενώ δεν αγγίζετε τους μοχλούς, μπορείτε να το διορθώσετε χρησιμοποιώντας το πλήκτρο αντιστάθμισης περιστροφής δεξιά/ αριστερά.

Εισαγωγή στις λειτουργίες του drone

Προστασία χαμηλής στάθμης μπαταρίας:

Αν η ένδειξη του drone αναβοσβήνει με αργό ρυθμό, σημαίνει ότι έχει ενεργοποιηθεί η λειτουργία χαμηλής στάθμης μπαταρίας.

Προστασία υπέρτασης:

Αν το drone χτυπήσει σε κάποιο εμπόδιο κατά τη διάρκεια της πτήσης, το σύστημα ελέγχου θα σταματήσει τους κινητήρες για προστασία. Κάντε ξανά τη διαδικασία σύνδεσης.

Λειτουργία επανεκκίνησης:

Σε περίπτωση που υπάρξει κάποιο πρόβλημα κατά την πτήση, ενεργοποιείται αυτόματα αυτή η λειτουργία.

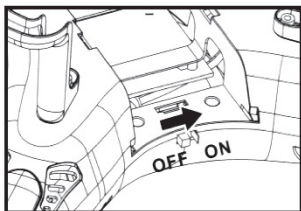

Ενεργοποιήστε το drone όπως φαίνεται στην παραπάνω εικόνα.

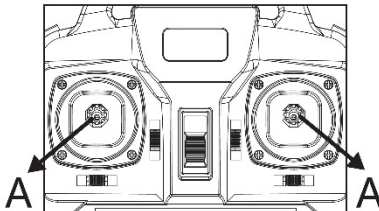

Ενεργοποιήστε το τηλεχειριστήριο. Μετακινήστε τους δύο μοχλούς ταυτόχρονα προς την κατεύθυνση των βελών A της παραπάνω εικόνας. Μόλις σταματήσει να αναβοσβήνει η ένδειξη του drone, αφήστε τους μοχλούς ώστε να επιστρέψουν στο κέντρο. Σπρώξτε το μοχλό γκαζιού προς τα πάνω για απογείωση ή προς τα κάτω για προσγείωση.

Οδηγίες για ρίψη του drone από το χέρι σας.

Χάρη στο πολλαπλό γυροσκόπιο του drone, μπορείτε να το αφήσετε από το χέρι σας και να πετάξει. Απλά, μόλις το αφήσετε, σπρώξτε γρήγορα προς τα πάνω το μοχλό γκαζιού.



Λειτουργία αναστροφής 3D

Αφού εξοικειωθείτε με τη βασική χρήση του drone, μπορείτε να δοκιμάσετε να κάνετε εντυπωσιακά ακροβατικά! Πρώτα ανεβάστε το drone σε υψόμετρο άνω των 3 μέτρων. Κατόπιν πιέστε το πλήκτρο αναστροφής 3D που βρίσκεται στο πίσω δεξί μέρος του τηλεχειριστηρίου και στη συνέχεια στρώξτε το δεξί μοχλό προς την επιθυμητή κατεύθυνση για να πραγματοποιηθεί αναστροφή 360 μοιρών.

Η αναστροφή πραγματοποιείται καλύτερα όταν είναι επαρκής η στάθμη της μπαταρίας

ΤΟΠΟΘΕΤΗΣΗ ΤΗΣ ΚΑΜΕΡΑΣ

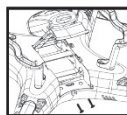
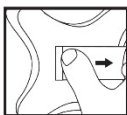

1. Σπρώξτε την κάμερα ώστε να μπει στην υποδοχή στο κάλυμμα της θήκης μπαταρίας (Εικόνα 1).
2. Ανοίξτε το κάλυμμα της θήκης μπαταρίας (Εικόνα 2).
3. Σφίξτε τις βίδες για να σταθεροποιηθεί η κάμερα (Εικόνα 3).
4. Κλείστε το κάλυμμα της θήκης μπαταρίας και στη συνέχεια συνδέστε το βύσμα με τις 3 ακίδες στην πλαϊνή υποδοχή (Εικόνα 4).

ΟΔΗΓΙΕΣ ΓΙΑ ΦΩΤΟΓΡΑΦΗΣΗ/ ΒΙΝΤΕΟΣΚΟΠΗΣΗ

1. Προετοιμασία:

1. Βεβαιωθείτε ότι έχετε συνδέσει το βύσμα 3 ακίδων στο drone.
2. Ενεργοποιήστε το drone. Η κάμερα λειτουργεί κανονικά όταν η ΚΟΚΚΙΝΗ ένδειξη της γίνει πράσινη και σταθερά αναμμένη. Αν η ΚΟΚΚΙΝΗ ένδειξη ανάβει και σβήνει μετά από λίγα δευτερόλεπτα, σημαίνει ότι δεν έχετε τοποθετήσει κάρτα μνήμης SD (TF) στην κάμερα. Παρακαλούμε τοποθετήστε κάρτα SD (TF). Η ένδειξη θα γίνει ΠΡΑΣΙΝΗ.

2. Φωτογράφιση/ Βιντεοσκόπηση:

1. Ενεργοποιήστε το τηλεχειριστήριο και στρώξτε τον αριστερό μοχλό εντελώς προς τα πάνω και στη συνέχεια εντελώς προς τα κάτω για σύνδεση του τηλεχειριστηρίου με το drone.
2. Φωτογράφιση: Βεβαιωθείτε ότι η κάμερα λειτουργεί κανονικά και στη συνέχεια πιέστε το πλήκτρο "C" προς τα πάνω. Η κάμερα θα τραβήξει φωτογραφία και θα ακουστεί μπιπ από το τηλεχειριστήριο. Η ΠΡΑΣΙΝΗ ένδειξη της κάμερας θα γίνει κόκκινη και θα αναβοσβήσει μία φορά.
3. Βιντεοσκόπηση: Βεβαιωθείτε ότι η κάμερα λειτουργεί κανονικά και στη συνέχεια πιέστε το πλήκτρο "C" προς τα κάτω. Η κάμερα ξεκινά να τραβάει βίντεο και θα ακουστεί μπιπ από το τηλεχειριστήριο. Η ΠΡΑΣΙΝΗ ένδειξη της κάμερας θα γίνει κόκκινη και θα αναβοσβήνει. Πιέστε ξανά το πλήκτρο "C" προς τα κάτω για να σταματήσει η βιντεοσκόπηση. Η ένδειξη θα γίνει ΠΡΑΣΙΝΗ και θα είναι σταθερά αναμμένη.

Αντιμετώπιση προβλημάτων

Πρόβλημα	Αιτία	Λύση
Το drone δεν αποκρίνεται	<ol style="list-style-type: none"> 1. Η μπαταρία του drone δεν έχει αρκετή ενέργεια. 2. Η μπαταρία του τηλεχειριστηρίου δεν έχει αρκετή ενέργεια. 3. Δεν έχει γίνει σύνδεση μεταξύ του τηλεχειριστηρίου και του drone. 	<ol style="list-style-type: none"> 1. Φορτίστε τη μπαταρία του drone. 2. Φορτίστε ή αντικαταστήστε τη μπαταρία. 3. Συνδέστε ξανά το τηλεχειριστήριο με το drone (σπρώξτε τον αριστερό μοχλό του τηλεχειριστηρίου στην πάνω θέση και στη συνέχεια στην κάτω θέση).
Το drone αποκρίνεται με καθυστέρηση ή δεν ελέγχεται καλά	<ol style="list-style-type: none"> 1. Η μπαταρία του τηλεχειριστηρίου δεν έχει αρκετή ενέργεια. 2. Υπάρχει παρεμβολή από κοντινό πομπό. 	<ol style="list-style-type: none"> 1. Αντικαταστήστε τη μπαταρία. 2. Χρησιμοποιήστε το drone μακριά από άλλα τηλεκατευθυνόμενα.

Ανταλλακτικά



Πάνω κάλυμμα



Κάτω κάλυμμα



Προπέλες

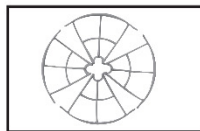

Προφυλακτήρες



Πόδια

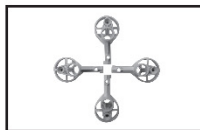

Βάσεις μοτέρ

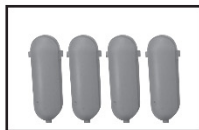

Καλύμματα ενδείξεων
LED

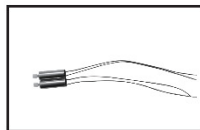

Μοτέρ



Ενδείξεις LED

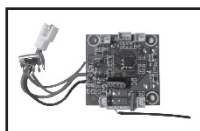

Δέκτης



Μπαταρία LiPo 3.7V
650mAh



Φορτιστής USB



Κάμερα HD

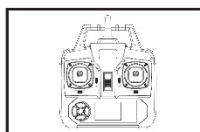

Τηλεχειριστήριο

Λίστα εξαρτημάτων

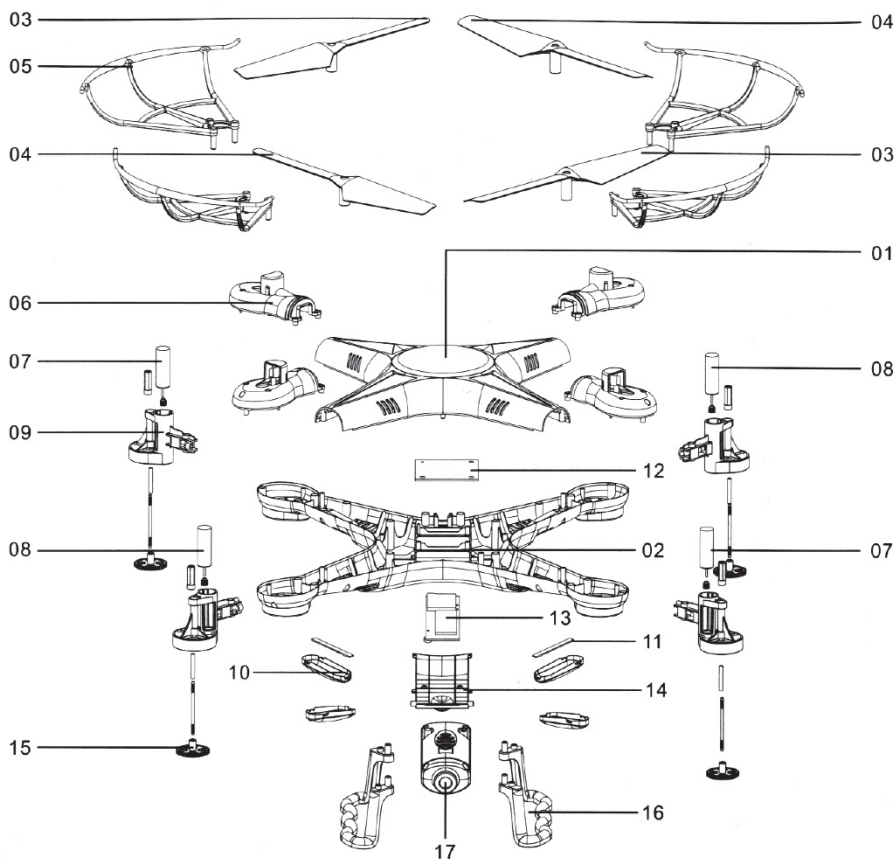

Αρ.	Περιγραφή	Τμχ.	Κωδικός	Περιγραφή	Τμχ.	Κωδ.	Περιγραφή	Τμχ.
01	Πάνω κάλυμμα	1	08	Μοτέρ (αριστερόστροφο)	2	15	Γρανάζι	4
02	Κάτω κάλυμμα	1	09	Βάση μοτέρ	4	16	Πόδι	2
03	Προπέλα (Α)	2	10	Καλύμματα ενδείξεων	4	17	HD Κάμερα*	1
04	Προπέλα (Β)	2	11	Ενδείξεις LED	4			
05	Προφυλακτήρας	4	12	Δέκτης	1			
06	Κάλυμμα μοτέρ	4	13	Μπαταρία 3.7V 650mAh	1			
07	Μοτέρ (δεξιόστροφο)	2	14	Κάλυμμα μπαταρίας	1			

*: Μόνο για ορισμένες εκδόσεις.

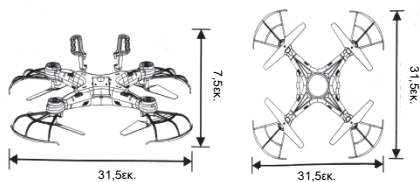

Σημείωση: Οι εικόνες/ σχήματα, τα τεχνικά χαρακτηριστικά και οι ενδείξεις που αναφέρονται σ' αυτές τις Οδηγίες Χρήσης είναι ενδεικτικά και ενδέχεται να διαφέρουν από τη συσκευή που έχετε στα χέρια σας.

Ασφάλεια & Συντήρηση

Ο συγκεκριμένος οδηγός περιέχει σημαντικές πληροφορίες για τη χρήση και λειτουργία της συσκευής σας. Παρακαλώ διαβάστε όλες τις πληροφορίες με προσοχή για την βέλτιστη απόδοση της συσκευής σας, καθώς και για την αποφυγή οποιασδήποτε ζημιάς τόσο σε εσάς όσο και στη συσκευή σας.

Οποιαδήποτε αλλαγή ή τροποποίηση που δεν εγκρίνεται σε αυτόν τον οδηγό μπορεί να παραβιάσει τους όρους εγγύησης, να προξενήσει ζημία στη συσκευή ή τραυματισμό σε εσάς.

ΠΡΟΣΟΧΗ: Αυτή η συσκευή περιέχει χημικές ουσίες που μπορεί να προκαλέσουν καρκίνο, γενετικές ανωμαλίες ή άλλες βλάβες του αναπαραγωγικού συστήματος.

- Παρακαλούμε να μην ενεργοποιείτε τη συσκευή σας σε μέρη όπου απαγορεύεται η χρήση της
- Πάντα να απενεργοποιείτε τη συσκευή σας όταν βρίσκεστε σε αεροπλάνο. Απενεργοποιήστε και πιθανές αυτόματες ειδοποιήσεις αφύπνισης ή ημερολογίου ώστε να μην ενεργοποιηθεί αυτόματα. Ελέγξτε και απενεργοποιήστε τες πριν μπίτε στο αεροπλάνο
- Δεν επιτρέπεται να χρησιμοποιείτε το κινητό τηλέφωνο ενώ οδηγείτε. Η χρήση του κινητού σε κάποιες περιπτώσεις ενδέχεται να προκαλέσει περισπασμούς και να οδηγήσει σε επικίνδυνες καταστάσεις (αποφύγετε τη χρήση ακουστικών όταν κάνετε ποδήλατο και την πληκτρολόγηση μηνυμάτων όταν οδηγείτε αυτοκίνητο)
- Παρακαλούμε να μην τοποθετείτε τη συσκευή σας στα σημεία εκδίπλωσης των αερόσακων γιατί σε περίπτωση ατυχήματος μπορεί να προκληθεί σοβαρός τραυματισμός
- Η συσκευή σας μπορεί να προκαλέσει παρεμβολές σε ηλεκτρονικές συσκευές. Παρακαλούμε να το κρατάτε μακριά από άλλες ηλεκτρονικές συσκευές όπως τηλεοράσεις, υπολογιστές, βηματοδότες, βοηθήματα ακοής κ.ά. Να μην τοποθετήσετε κοντά στο κινητό τηλέφωνο πιστωτικές ή άλλες μαγνητικές κάρτες. Όταν βρίσκεστε σε νοσοκομεία να ακολουθείτε τις σχετικές σημάνσεις
- Να είστε προσεκτικοί και να ακολουθείτε τις σχετικές σημάνσεις σε περίπτωση φωτιάς ή όταν βρίσκεστε σε πρατήρια καυσίμων ή σε περιοχές με εύφλεκτα υγρά
- Κατά τη χρήση της συσκευής να μένετε μακριά από πηγές θερμότητας, υψηλές τάσεις και παρόμοια επικίνδυνα περιβάλλοντα. Μην εκθέτετε το προϊόν σας σε φλόγες ή αναμμένα προϊόντα καπνού.
- **Προειδοποίηση!** Εάν το προϊόν απορριφθεί στη φωτιά, μπορεί να εκραγεί
- Μην βάζετε ποτέ τη συσκευή σας στον φούρνο μικροκυμάτων γιατί θα προκληθεί έκρηξη της μπαταρίας
- Για τη βέλτιστες επιδόσεις, το προϊόν δεν πρέπει να χρησιμοποιείται σε θερμοκρασίες κάτω από -10°C(+14°F) ή πάνω από +45°C(+113°F). Μην εκθέτετε την μπαταρία σε θερμοκρασίες πάνω από +60°C(+140°F)
- Μη βάζετε ή μην επιχειρήσετε να αποσυναρμολογήσετε ή να τροποποιήσετε το προϊόν. Το σέρβις θα πρέπει να εκτελείται μόνο από εξουσιοδοτημένο προσωπικό της Πλαίσιο Computers
- Απαγορεύεται η χρήση ουσιών όπως βενζίνη, διαλυτικά ή αλκοόλ για καθαρισμό του προϊόντος. Να μην απλώνετε διαβρωτικά χημικά (όπως απορρυπαντικά) στη συσκευή σας. Για τον καθαρισμό της χρησιμοποιήστε μόνο ένα απαλό πανί
- Να μην αφήνετε τη συσκευή σας εκτεθειμένη στον ήλιο ή σε περιβάλλον με πολλή σκόνη
- Να μη χρησιμοποιείτε τη συσκευή σε μέρη με ισχυρούς κραδασμούς ή τρενάκια. Να μην αγγίζετε την οθόνη με αιχμηρά αντικείμενα. Να προσέχετε να μην αφήνετε το προϊόν σε αιχμηρές επιφάνειες γιατί θα προκληθεί φθορά στην επικάλυψή του
- Μην χρησιμοποιείτε τη συσκευή κοντά σε συσκευές με εξοπλισμό λήψης σημάτων, όπως τηλεοράσεις, ραδιόφωνο κτλ, γιατί μπορεί να προκαλέσει παρεμβολή στη συσκευή
- Μη χρησιμοποιείτε τη συσκευή αν έχει υποστεί βλάβη
- Προσοχή: Αν η οθόνη είναι ραγισμένη ή σπασμένη, ενδέχεται να δημιουργηθούν αιχμηρά άκρα ή ακίδες που μπορεί να προκαλέσουν τραυματισμό αν τα ακουμπήσετε
- Μη χρησιμοποιείτε το ακουστικό (hands free) σε θέσεις που δεν είναι βολικές ή σε θέσεις στις οποίες είναι πιθανό να υποστεί πίεση στο αυτί για αποφυγή πιθανών τραυματισμών.
- Αποφύγετε την επαφή της συσκευής με το δέρμα σας για παρατεταμένο χρονικό διάστημα. Η θερμότητα που παράγεται από τη συσκευή σας κατά τη μετάδοση δεδομένων ενδέχεται να προκαλέσει ερεθισμό στο δέρμα σας. Για κλήσεις μεγάλης διάρκειας, συνιστάται να χρησιμοποιείτε ακουστικά με μικρόφωνο
- Αν η συσκευή σας δεν έχει το χαρακτηρισμό «αδιάβροχο», παρακαλούμε να μην τη χρησιμοποιείτε σε περιβάλλον με πολλή υγρασία, όπως το μπάνιο. Να μην την αφήσετε να βραχεί ή να υγρανθεί
- Παρακαλούμε να μην επαφίεστε μόνο στα κινητά τηλέφωνα ως μέσο επικοινωνίας σε περίπτωση ανάγκης (π.χ. σε περίπτωση προβλήματος υγείας)

- Η χρήση διατάξεων κεραίας που δεν παρέχονται από την Πλαίσιο Computers μπορεί να προκαλέσει ζημιά στη συσκευή κινητού, να ελαττώσει την απόδοσή της και να επιφέρει επίπεδα Ειδικού Ρυθμού Απορρόφησης (SAR) μεγαλύτερα των καθιερωμένων ορίων. Μην καλύπτετε την κεραία με το χέρι σας καθώς αυτό επηρεάζει δυσμενώς την ποιότητα της κλήσης και τα επίπεδα ισχύος ενώ μπορεί επίσης να μειώσει τους χρόνους ομιλίας και αναμονής
- Τα δεδομένα που είναι αποθηκευμένα στο κινητό σας τηλέφωνο μπορεί να διαγραφούν από απρόσχετη χρήση, επισκευή της συσκευής ή αναβάθμιση του λειτουργικού. Παρακαλούμε κρατείστε αντίγραφα ασφαλείας στα σημαντικά σας δεδομένα όπως επαφές, μηνύματα, εικόνες και βίντεο. Ο προμηθευτής σας δεν είναι υπεύθυνος για οποιαδήποτε ζημιά που έχει ως αποτέλεσμα την απώλεια δεδομένων και δεν είναι απόλυτος για την ανάκτησή τους
- Θα πρέπει να χρησιμοποιήσετε μόνο τη γνήσια μπαταρία, φορτιστή και αξεσουάρ. Η εταιρεία μας δε φέρει καμία ευθύνη για τυχόν βλάβες λόγω χρήσης εξαρτημάτων άλλων προμηθευτών
- Αποφεύγετε τα επίπεδα έντασης ήχου που μπορεί να είναι επιβλαβή για την ακοή σας
- Αν έχετε οποιαδήποτε ιατρική πάθηση που πιστεύετε ότι θα μπορούσε να επηρεαστεί από τη συσκευή σας (για παράδειγμα, επιληψία, σκοτοδίνες, πόνους στα μάτια ή πονοκεφάλους), συμβουλευτείτε τον γιατρό σας πριν τη χρησιμοποιήσετε.
- Αν αισθανθείτε ενόχληση στις παλάμες, τα χέρια, τους καρπούς, τους ώμους, τον λαιμό ή άλλα μέρη του σώματός σας από επαναληπτική κίνηση, όπως η πληκτρολόγηση ή η ενασχόληση με παιχνίδια στη συσκευή σας διακόψτε αμέσως τη χρήση της και συμβουλευτείτε έναν ιατρό.
- Η παρουσία συσκευής δεν προορίζεται για χρήση σε περιπτώσεις όπου η αστοχία της συσκευής θα μπορούσε να οδηγήσει σε θάνατο, σωματικό τραυματισμό ή σοβαρή βλάβη στο περιβάλλον.
- Να πλένετε τα χέρια σας μετά από κάθε χρήση της συσκευής σας

Μπαταρία & Φορτιστής

Παρακαλούμε διαβάστε με προσοχή της παρακάτω οδηγίες που αφορούν την μπαταρία της συσκευής σας και τη διαδικασία της φόρτισής της.

Οι καινούριες ή οι αχρησιμοποίητες μπαταρίες μπορεί να παρουσιάζουν μειωμένη, από άποψη χρονικής διάρκειας, χωρητικότητα. Φορτίζετε πλήρως την μπαταρία πριν από την πρώτη χρήση.

Συνδέετε το φορτιστή μόνο στις υποδεικνυόμενες πηγές ρεύματος που σημειώνονται επάνω στο προϊόν. Μην τον χρησιμοποιείτε στο ύπαιθρο ή σε υγρούς χώρους. Μην τροποποιείτε το καλώδιο και μην το υποβάλετε σε ζημιές ή καταπονήσεις. Αποσυνδέετε τη συσκευή από την πρίζα πριν την καθαρίσετε. Μην τροποποιείτε ποτέ το φινιρίσμα του φορτιστή. Εάν το φινιρίσμα δεν ταιριάζει στην πρίζα, ζητήστε από έναν ειδικευμένο ηλεκτρολόγο να σας εγκαταστήσει μια κατάλληλη πρίζα. Όταν ο

φορτιστής είναι συνδεδεμένος με την ηλεκτρική τροφοδοσία, υπάρχει πάντοτε μια μικρή κατανάλωση ρεύματος. Για την αποφυγή αυτής της μικρής σπατάλης ενέργειας, να αποσυνδέετε το φορτιστή από την ηλεκτρική τροφοδοσία όταν το προϊόν φορτιστεί πλήρως. Η χρήση συσκευών φόρτισης που δε έχουν πιστοποίηση από την Πλαίσιο Computers μπορεί να ενέχει αυξημένους κινδύνους για την ασφάλειά σας.

- Θα πρέπει να χρησιμοποιήσετε μόνο τη γνήσια μπαταρία, φορτιστή. Η εταιρεία μας δε φέρει καμία ευθύνη για τυχόν βλάβες λόγω χρήσης εξαρτημάτων άλλων κατασκευαστών
- Η αφαίρεση ή η αντικατάσταση ενσωματωμένων μπαταριών θα πρέπει να εκτελείται μόνο από συνεργάτες σέρβις της Πλαίσιο Computers. Η χρήση μπαταριών που δε φέρουν την εμπορική επωνυμία Πλαίσιο Computers μπορεί να ενέχει αυξημένους κινδύνους για την ασφάλειά σας.
- Κατά την σύνδεση και αποσύνδεση του φορτιστή από τη συσκευή, να κρατάτε από το βύσμα και όχι από το καλώδιο
- Η φόρτιση της μπαταρίας θα πρέπει να πραγματοποιείται σε δροσερό, καλά αεριζόμενο χώρο. Αν η θερμοκρασία του περιβάλλοντος είναι πολύ υψηλή, μπορεί να προκληθούν εγκαύματα, καπνός, παραμορφώσεις ή και έκρηξη
- Υπάρχει ειδικό προστατευτικό κύκλωμα στο εσωτερικό της μπαταρίας και της συσκευής. Δεν επιτρέπεται να ανοίξετε το περίβλημα της μπαταρίας. Σε διαφορετική περίπτωση θα προκληθεί βραχυκύκλωμα ή διαρροή υγρών. Αν το υγρό της μπαταρίας πέσει στα μάτια υπάρχει κίνδυνος τύφλωσης. Ξεπλύνετε αμέσως με άφθονο νερό (μην τρίβετε τα μάτια σας) και μεταβείτε στο νοσοκομείο
- Μην πιέζετε τη μπαταρία και μην την εκθέτετε σε κραδασμούς. Μην την βραχυκυκλώνετε γιατί θα προκληθούν βλάβες στη μπαταρία και στη συσκευή.
- Παρακαλούμε κρατήστε καθαρές τις μεταλλικές επαφές της μπαταρίας
- Να μην εκθέσετε τη μπαταρία στον ήλιο ή σε περιβάλλον με πολλή σκόνη ή καπνό Απαγορεύεται η χρήση σε περιβάλλον με υψηλή υγρασία, όπως το μπάνιο. Η μπαταρία δεν είναι αδιάβροχη. Μην την εκθέτετε σε βροχή ή πολλή υγρασία
- Να μην πετάξετε τη μπαταρία στη φωτιά γιατί θα προκληθεί έκρηξη
- Ποτέ μην τοποθετείτε μπαταρίες ή συσκευές επάνω ή μέσα σε θερμοκρασίες, όπως για παράδειγμα φούρνους μικροκυμάτων, ηλεκτρικές κουζίνες ή καλοριφέρ. Οι μπαταρίες ενδέχεται να εκραγούν αν υπερθερμανθούν

- Να μην τοποθετήσετε τη μπαταρία σε νερό γιατί θα προκληθεί βραχυκύκλωμα, με αποτέλεσμα υπερθέρμανση, καπνό, παραμόρφωση ή και έκρηξη
- Παρακαλούμε να μεταχειρίζεστε τη μπαταρία ακολουθώντας τους κανονισμούς (όπως π.χ. περί ανακύκλωσης). Μην πετάξετε τη μπαταρία στα οικιακά απορρίμματα. Μπορεί να προ-κληθεί έκρηξη και μόλυνση του περιβάλλοντος
- Να χρησιμοποιείτε τον παρεχόμενο φορτιστή. Μη φορτίζετε τη μπαταρία συνεχόμενα για περισσότερες από 12 ώρες
- Μην προκαλείτε ζημιά στο καλώδιο του φορτιστή λυγίζοντας, στρίβοντας, τραβώντας ή ζεσταίνοντας το. Μην χρησιμοποιείτε το φορτιστή αν η υποδοχή είναι χαλαρή στην πρίζα γιατί μπορεί να προκληθεί ηλεκτροπληξία ή φωτιά
- Μην βάζετε βαριά αντικείμενα πάνω στο καλώδιο του φορτιστή
- Μην πιάνετε το κινητό σας με βρεγμένα χέρια ενώ φορτίζει. Υπάρχει κίνδυνος ηλεκτροπληξίας ή σοβαρής ζημιάς της συσκευής σας.
- Μην πραγματοποιείτε κλήσεις όταν φορτίζετε τη συσκευή σας. Μπορεί να προκληθεί βραχυκύκλωμα στη συσκευή με αποτέλεσμα πιθανή ηλεκτροπληξία ή φωτιά
- Μην εκθέτετε το φορτιστή ή την μπαταρία σε πτώσεις ή προσκρούσεις
- Μη χρησιμοποιείτε μια μπαταρία ιόντων-λιθίου (Li-Ion) που έχει υποστεί ζημιά ή παρουσιάζει διαρροή
- Μην εκθέτετε τις μπαταρίες σε υψηλή εξωτερική πίεση, καθώς μπορεί να προκύψει εσωτερικό βραχυκύκλωμα και υπερθέρμανση
- Μη βάζετε την μπαταρία στο στόμα σας
- Μην αφήνετε τις επαφές της μπαταρίας να έρχονται σε επαφή με άλλα μεταλλικά αντικείμενα
- Απενεργοποιείτε το προϊόν σας πριν αφαιρέσετε την μπαταρία
- Η απόδοση μιας μπαταρίας εξαρτάται από τη θερμοκρασία, την ισχύ του σήματος, τη συχνότητα χρήσης του προϊόντος, τις λειτουργίες του προϊόντος που επιλέγετε καθώς και από τις μεταδόσεις φωνής ή δεδομένων
- Παρακαλούμε φυλάξτε τη μπαταρία σε ασφαλές μέρος μακριά από παιδιά
- Παρακαλούμε αντικαταστήστε τη μπαταρία σε περίπτωση που η απόδοσή της έχει μειωθεί αισθητά. Η μπαταρία είναι αναλώσιμη και με την πάροδο του χρόνου μειώνεται η απόδοσή της (θα παρατηρήσετε ότι θα μειωθούν οι χρόνοι αναμονής και ομιλίας). Σ' αυτές τις περιπτώσεις αντικαταστήστε την με καινούρια
- Αποσυνδέστε το φορτιστή κατά την διάρκεια καταιγίδας
- Μη χρησιμοποιείτε φορτιστή ή μπαταρία που έχει υποστεί ζημιά

Σημαντικές πληροφορίες ασφάλειας **Περιβάλλον χρήσης**

Αν απαγορεύεται η χρήση της συσκευής σας στο μέρος όπου βρίσκεστε, δεν θα πρέπει να την ενεργοποιήσετε. Ακολουθήστε τους σχετικούς κανόνες και σημάνσεις για αποφυγή επικίνδυνων παρεμβολών. Επειδή η συσκευή σας χρησιμοποιεί ηλεκτρομαγνητικά κύματα, δεν θα πρέπει να τοποθετήσετε κοντά του πιστωτικές ή άλλες μαγνητικές κάρτες ή αποθηκευτικές συσκευές, ώστε να μην υπάρξει ακούσια διαγραφή των δεδομένων τους.

Σε επικίνδυνα περιβάλλοντα

Όταν βρίσκεστε σε επικίνδυνα περιβάλλοντα θα πρέπει να απενεργοποιείτε τη συσκευή σας και να σέβεστε όλες τις σχετικές σημάνσεις και πινακίδες. Σε εύφλεκτα περιβάλλοντα μπορεί να προκληθεί σπινθήρας με αποτέλεσμα έκρηξη και τραυματισμό ή ακόμη και θάνατο.

Σας συνιστούμε να απενεργοποιείτε τη συσκευή κοντά σε πρατήρια καυσίμων. Το ίδιο ισχύει και για διυλιστήρια καυσίμων, εργοστάσια χημικών ή σημεία όπου πραγματοποιούνται εκρήξεις.

Σε επικίνδυνα περιβάλλοντα, υπάρχουν σχετικές σημάνσεις τις οποίες πρέπει να σέβεστε. Τέτοια περιβάλλοντα είναι τα κατώτερα καταστρώματα των πλοίων, εγκαταστάσεις αποθήκευσης ή μεταφοράς χημικών, βυτιοφόρα φορητά που μεταφέρουν υγροποιημένα καύσιμα (όπως προπάνιο και βουτάνιο), και περιβάλλοντα όπου υπάρχουν σωματίδια στον αέρα, ό-πως πολλή σκόνη, ρινίσματα μετάλλων, κόκκοι σιτηρών κ.ά.

Ηλεκτρονικές συσκευές

Κάποιες ηλεκτρονικές συσκευές δεν είναι μονωμένες έναντι των ηλεκτρομαγνητικών σημάτων της συσκευής σας.

- Βηματοδότες

Οι κατασκευαστές βηματοδοτών συνιστούν να υπάρχει απόσταση τουλάχιστον 20 εκατοστών μεταξύ βηματοδοτών και κινητών τηλεφώνων. Το ινστιτούτο ραδιοτεχνολογίας, κατόπιν ερευνών, προτείνει για την αποφυγή παρεμβολών:

Ενώ φοράτε βηματοδότη:

Το κινητό τηλέφωνο θα πρέπει απέχει τουλάχιστον 20 εκατοστά από βηματοδότες.

Δεν θα πρέπει να τοποθετείτε τα κινητά τηλέφωνα στις μπροστινές τσέπες πουκάμισων.

Να απαντάτε στο τηλέφωνο τοποθετώντας το στο αυτί που βρίσκεται στην αντίθετη πλευρά από αυτή που βρίσκεται ο βηματοδότης. Για να ελαχιστοποιήσετε τις παρεμβολές:

Σε περίπτωση που υποπτεύεστε ότι υπάρχει παρεμβολή, απενεργοποιήστε αμέσως το κινητό τηλέφωνο.

- Βοηθήματα ακοής

Κάποια κινητά τηλέφωνα μπορεί να παρεμβάλλουν κάποια βοηθήματα ακοής. Επικοινωνήστε με τον κατασκευαστή τους για σχετικές πληροφορίες.

- Άλλες ιατρικές συσκευές

Η χρήση κινητών τηλεφώνων ενδέχεται να προκαλέσει παρεμβολές σε ιατρικές συσκευές. Όταν βρίσκεστε σε νοσοκομεία ή ιατρικές εγκαταστάσεις, θα πρέπει να ακολουθείτε τις σχετικές σημάνσεις και να απενεργοποιείτε το κινητό τηλέφωνό σας όπου απαιτείται.

- Αυτοκίνητα

Τα ασύρματα σήματα RF μπορεί να επηρεάσουν μη μονωμένα μοτέρ ή ηλεκτρονικά συστήματα αυτοκινήτων.

Καθαρισμός

Καθαρίστε τη συσκευή σας άμεσα αν έρθει σε επαφή με οτιδήποτε που μπορεί να προκαλέσει λεκέδες ή άλλη ζημιά, όπως σκόνη ή άμμος, μελάνι, καλλυντικά, σαπούνι, απορρυπαντικό, οξέα ή όξινες τροφές ή λισιόν. Για να την καθαρίσετε:

- ✓ Αποσυνδέστε όλα τα καλώδια και απενεργοποιήστε τη συσκευή
- ✓ Χρησιμοποιήστε ένα μαλακό πανί που δεν αφήνει χνούδι, όπως για παράδειγμα ένα πανί καθαρισμού φακών
- ✓ Δεν πρέπει να εισέρχεται υγρασία στα ανοίγματα
- ✓ Μη χρησιμοποιείτε καθαριστικά προϊόντα ή συμπιεσμένο αέρα

Εάν χυθεί υγρό ή υπάρχει σκόνη στη συσκευή σας, καθαρίστε το με ένα μαλακό πανί που δεν αφήνει χνούδι (για παράδειγμα, ένα πανί καθαρισμού φακών) και βεβαιωθείτε ότι η συσκευή σας είναι **στεγνή** και χωρίς σκόνη προτού ανοίξετε την υποδοχή SIM ή το κάλυμμα της μπαταρίας.

Πλοήγηση

Οι χάρτες βασίζονται σε υπηρεσίες δεδομένων. Αυτές οι υπηρεσίες δεδομένων υπόκεινται σε αλλαγή και μπορεί να μη διατίθενται σε όλες τις περιοχές. Επομένως, οι χάρτες και οι πληροφορίες που βασίζονται στην τοποθεσία μπορεί να μην είναι διαθέσιμες, ακριβείς ή πλήρεις. Συγκρίνετε τις πληροφορίες που παρέχονται στους χάρτες με τον περιβάλλοντα χώρο σας. Χρησιμοποιήστε κοινή λογική κατά την πλοήγηση. Να λαμβάνετε πάντοτε υπόψη σας τις τρέχουσες συνθήκες του οδοστρώματος και τα οδικά σήματα και για την επίλυση τυχόν διαφορών.

Προστασία προσωπικών πληροφοριών

Διαγράψτε όλα τα προσωπικά σας δεδομένα πριν προχωρήσετε σε απόρριψη του προϊόντος. Για να διαγράψετε δεδομένα, κάντε ολική επαναφορά ρυθμίσεων. Η διαγραφή δεδομένων από τη μνήμη της συσκευής δε διασφαλίζει ότι τα δεδομένα αυτά δεν μπορούν να ανακτηθούν. Η Πλαίσιο Computers δεν εγγυάται ότι είναι αδύνατη η ανάκτηση διαγραμμένων πληροφοριών και δεν αναλαμβάνει καμία ευθύνη για επακόλουθη γνωστοποίηση πληροφοριών ακόμη και μετά από ολική επαναφορά ρυθμίσεων.

Κακόβουλο λογισμικό (malware)

Το κακόβουλο λογισμικό (malware, σύντμηση του όρου «malicious software») είναι λογισμικό που μπορεί να βλάψει τη συσκευή σας. Στο κακόβουλο λογισμικό ή τις επιβλαβείς εφαρμογές συγκαταλέγονται οι κοινοί ιοί, οι ιοί τύπου worm, το λογισμικό κατασκοπείας (spyware) και άλλα ανεπιθύμητα προγράμματα. Εάν η συσκευή δε χρησιμοποιεί μέτρα ασφαλείας για να αμυνθεί εναντίον τέτοιων επιθέσεων, η Πλαίσιο Computers δεν εγγυάται και δεν εξασφαλίζει ότι η συσκευή θα είναι απρόσβλητη από την εισαγωγή κακόβουλου λογισμικού. Μπορείτε, ωστόσο, να μειώσετε τον κίνδυνο προσβολής από κακόβουλο λογισμικό επιδεικνύοντας προσοχή όταν κάνετε λήψη περιεχομένου ή όταν αποδέχεστε εφαρμογές, αποφεύγοντας να ανοίξετε ή να απαντήσετε σε μηνύματα άγνωστης προέλευσης, χρησιμοποιώντας αξιόπιστες υπηρεσίες για να αποκτήσετε πρόσβαση στο Internet και κάνοντας λήψη περιεχομένου στη συσκευή κινητού μόνο από γνωστές, αξιόπιστες πηγές.

Παιδιά

Προειδοποίηση! Να φυλάσσεται μακριά από παιδιά. Μην επιτρέπετε στα παιδιά να παίζουν με συσκευές κινητού ή αξεσουάρ. Μπορεί να τραυματιστούν ή να τραυματίσουν άλλα άτομα. Τα προϊόντα μπορεί να περιέχουν μικροεξαρτήματα, τα οποία μπορεί να αποσπαστούν και να αποτελέσουν κίνδυνο πνιγμού.

Αν η συσκευή σας είναι χαρακτηρισμένη ως αδιάβροχη

Οι συσκευές είναι ανθεκτικές στους παφλασμούς, το νερό και τη σκόνη, έχουν δοκιμαστεί σε ελεγχόμενες εργαστηριακές συνθήκες και εργαστηρίου και έχουν δείκτη ανθεκτικότητας IP67 σύμφωνα με το πρότυπο IEC

60529. Η ανθεκτικότητα στους παφλασμούς, το νερό και τη σκόνη δεν είναι μόνιμη κατάσταση και ενδέχεται να μειωθεί ως αποτέλεσμα της φυσιολογικής φθοράς. Η ζημιά που προκαλείται από υγρό δεν καλύπτεται από την εγγύηση. Για να αποτρέψετε ζημιές που προκαλούνται από υγρό, αποφύγετε τα εξής:

- Κολύμβηση ή μπάνιο
- Έκθεση της συσκευής σε νερό υπό πίεση ή νερό υψηλής ταχύτητας, όπως ντους, θαλάσσιο σκι, wake boarding, σέρφινγκ, ζέτ σκι και ούτω καθεξής
- Χρήση της συσκευής σε σάουνα ή χαμάμ
- Σκόπιμη βύθιση της συσκευής σε νερό
- Λειτουργία της συσκευής εκτός του προτεινόμενου εύρους θερμοκρασίας ή σε συνθήκες εξαιρετικής υγρασίας
- Πτώση της συσκευής ή πρόσκρουσή της σε άλλα αντικείμενα
- Αποσυναρμολόγηση της συσκευής, συμπεριλαμβανομένης της αφαίρεσης των βιδών

Εγκατάσταση

Τοποθέτηση και αφαίρεση κάρτας SIM

Εάν η συσκευή σας είναι εξοπλισμένη με θυρίδα καρτών SIM τυπικού μεγέθους, η εισαγωγή μιας μη συμβατής κάρτας SIM (για παράδειγμα, μιας κάρτας micro SIM ή μιας τυπικής κάρτας SIM κομμένης σε μέγεθος micro κάρτας SIM) στη θυρίδα καρτών SIM ενδέχεται να προκαλέσει μόνιμη ζημιά στην κάρτα SIM ή στη συσκευή σας. Η Πλαίσιο Computers δεν εγγυάται και δεν αναλαμβάνει ευθύνη για οποιαδήποτε ζημιά προκληθεί από τη χρήση ασύμβατων ή τροποποιημένων καρτών SIM. Προειδοποίηση!

Εάν η συσκευή απαιτεί προσαρμογέα για την τοποθέτησή της στο τηλέφωνο ή σε άλλη συσκευή, μην τοποθετήσετε την κάρτα απευθείας χωρίς τον απαιτούμενο προσαρμογέα.

Αφαιρέστε το κάλυμμα στα αριστερά του κινητού τηλεφώνου και τοποθετήστε την κάρτα SIM στην υποδοχή κάρτας SIM. Βεβαιωθείτε ότι οι μεταλλικές επαφές κοιτάζουν προς τα κάτω. Πιέστε την κάρτα SIM προς τα μέσα μέχρι να κουμπώσει. Αν θέλετε να την αφαιρέσετε, πιέστε την πρώτα προς τα μέσα για να ξεκουμπώσει και στη συνέχεια αφαιρέσετε την.

Τοποθέτηση και αφαίρεση κάρτας μνήμης

Εάν το προϊόν συνοδεύεται από μια αφαιρούμενη κάρτα μνήμης, γενικά αυτή είναι μη συμβατή με τη συσκευή που αγοράσατε αλλά ίσως να μην είναι συμβατή με άλλες συσκευές ή με τις δυνατότητες των καρτών μνήμης τους. Ελέγξτε τις άλλες συσκευές ως προς τη συμβατότητα πριν την αγορά ή τη χρήση τους. Εάν το προϊόν είναι εξοπλισμένο με αναγνώστη καρτών μνήμης, ελέγξτε τη συμβατότητα της κάρτας μνήμης πριν την αγορά ή τη χρήση της. Οι κάρτες μνήμης είναι διαμορφωμένες (φορμαρισμένες) πριν την αποστολή τους. Για να διαμορφώσετε ξανά την κάρτα μνήμης, χρησιμοποιήστε μια συμβατή συσκευή.

Προφυλάξεις σχετικά με τη χρήση της κάρτας μνήμης

- Μην εκθέτετε την κάρτα μνήμης σε υγρασία.
- Μην αγγίζετε τις συνδέσεις των ακροδεκτών με το χέρι σας ή άλλο μεταλλικό αντικείμενο.
- Μη χτυπάτε, μη λυγίζετε και μη ρίχνετε κάτω την κάρτα μνήμης.
- Μην επιχειρήσετε να αποσυναρμολογήσετε ή τροποποιήσετε την κάρτα μνήμης.
- Μη χρησιμοποιείτε και μη φυλάσσετε την κάρτα μνήμης σε σημεία που είναι εκτεθειμένα σε υγρασία, διαβρωτικές ουσίες ή πολύ υψηλή θερμότητα, όπως π.χ. σε κλειστό αυτοκίνητο το καλοκαίρι, στο άμεσο φως του ήλιου ή κοντά σε θερμάστρες, κλπ.
- Μην πιέζετε και μη λυγίζετε το άκρο του προσαρμογέα κάρτας μνήμης με πολύ μεγάλη δύναμη.
- Μην επιτρέπετε την εισχώρηση ακαθαρσιών, σκόνης ή ξένων σωμάτων στη θυρίδα εισαγωγής ενός προσαρμογέα κάρτας μνήμης.
- Βεβαιωθείτε ότι η κάρτα μνήμης έχει τοποθετηθεί σωστά.
- Εισάγετε την κάρτα μνήμης μέχρι όσο πηγαίνει μέσα στον απαιτούμενο προσαρμογέα κάρτας μνήμης. Η κάρτα μνήμης μπορεί να μη λειτουργεί σωστά εάν δεν έχει εισαχθεί πλήρως
- Σας συνιστούμε να δημιουργείτε εφεδρικά αντίγραφα ασφαλείας (backup) για τα σημαντικά δεδομένα σας. Δε φέρουμε καμία ευθύνη για τυχόν απώλεια ή καταστροφή περιεχομένου που αποθηκεύετε στην κάρτα μνήμης.

Τα γραμμένα δεδομένα μπορεί να καταστραφούν ή να χαθούν όταν αφαιρέτε την κάρτα μνήμης ή τον προσαρμογέα κάρτας μνήμης, όταν απενεργοποιείτε τη συσκευή κατά τη διάρκεια της διαμόρφωσης, της ανάγνωσης ή εγγραφής δεδομένων ή όταν χρησιμοποιείτε την κάρτα μνήμης σε χώρους που υπόκεινται σε στατικό ηλεκτρισμό ή υψηλές εκπομπές ηλεκτρικών πεδίων.

Τοποθέτηση κάρτας μνήμης

Αφαιρέστε το κάλυμμα της υποδοχής κάρτας μνήμης SD στο πλάι του τηλεφώνου και τοποθετήστε την κάρτα μνήμης με τις μεταλλικές επαφές να κοιτάζουν προς τα κάτω.

Αφαίρεση κάρτας μνήμης

Αφαιρέστε το κάλυμμα της υποδοχής κάρτας μνήμης SD και σπρώξτε την για να την αφαιρέσετε.

Ενεργοποίηση και απενεργοποίηση

Βεβαιωθείτε ότι έχετε τοποθετήσει τη μπαταρία. Κρατήστε πατημένο το πλήκτρο "power" για ενεργοποίηση. Θα εμφανιστεί η οθόνη ενεργοποίησης και θα σας ζητηθεί κωδικός (εφόσον η κάρτα SIM προστατεύεται από κωδικό). Πληκτρολογήστε τον κωδικό PIN. Ο κωδικός είναι 4ψήφιος.

Κωδικοί ασφάλειας

Αυτή η ενότητα περιγράφει τους κωδικούς ασφάλειας, ώστε να αποφεύγεται μη εξουσιοδοτημένη χρήση της κάρτας SIM.

Κωδικός PIN

Για να αποφεύγετε μη εξουσιοδοτημένη χρήση της κάρτας SIM μπορείτε να ενεργοποιήσετε τη λειτουργία απάιτησης κωδικού PIN κατά την εκκίνηση του τηλεφώνου. Αν το έχετε κάνει ήδη, θα σας ζητηθεί κατά την εκκίνηση του τηλεφώνου να πληκτρολογήσετε τον κωδικό PIN. Αν πληκτρολογήσετε λάθος κωδικό PIN τρεις φορές συνεχόμενα, η κάρτα SIM θα κλειδωθεί και θα χρειαστεί να πληκτρολογήσετε τον κωδικό PUK για να την ξεκλειδώσετε. Ο κωδικός PIN σας δίδεται από τον τηλεπικοινωνιακό σας πάροχο.

Κωδικός PUK

Ο κωδικός PUK είναι ο κωδικός ξεκλειδώματος. Χρησιμοποιήστε αυτόν τον κωδικό για να ξεκλειδώσετε την κάρτα SIM σε περίπτωση που κλειδώσει. Αν πληκτρολογήσετε λάθος κωδικό PUK 10 φορές συνεχόμενα, η κάρτα SIM θα αχρηστευτεί. Ο κωδικός PUK σας δίδεται από τον τηλεπικοινωνιακό σας πάροχο.

Εγγύηση & Όροι χρήσης

Με την παρούσα η ΠΛΑΙΣΙΟ COMPUTERS A.E.B.E. δηλώνει ότι ο ραδιοεοπλισμός **Turbo-x Drone Skyline II** συμμορφώνεται με την οδηγία 2014/53/εκ (R.E.D.)

Το προϊόν και η συσκευασία φέρουν την παρακάτω ένδειξη CE



Το πλήρες κείμενο της δήλωσης συμμόρφωσης ΕΕ διατίθεται στην ακόλουθη ιστοσελίδα στο διαδίκτυο: <http://www.plaisio.gr/games/thlekateuthinomena-drones/drones.htm>

Στα γραφεία της εταιρείας στη διεύθυνση Θέση Σκληρί, Μαγούλα Αττικής, 19018

Ή στο τηλ : 800 11 12345

Πληροφορίες ασφαλείας

Για να μην τραυματίσετε τον εαυτό σας ή άλλα άτομα και για να μην προκαλέσετε ζημιά στη συσκευή σας, διαβάστε όλες τις πληροφορίες που ακολουθούν πριν χρησιμοποιήσετε τη συσκευή σας.

Προειδοποίηση: Αποτροπή ηλεκτροπληξίας, πυρκαγιάς και έκρηξης

Μην χρησιμοποιείτε καλώδια ρεύματος ή βύσματα που έχουν υποστεί ζημιά, ή χαλαρές ηλεκτρικές πρίζες.

Μην ακουμπάτε το καλώδιο ρεύματος με βρεγμένα χέρια και μην αποσυνδέετε το φορτιστή τραβώντας το καλώδιο.

Μην τσακίζετε και μην προκαλείτε ζημιά στο καλώδιο ρεύματος.

Μην βραχυκυκλώνετε το φορτιστή ή την μπαταρία.

Μην εκθέτετε το φορτιστή ή την μπαταρία σε πτώσεις ή προσκρούσεις.

Μην φορτίζετε την μπαταρία με φορτιστές που δεν έχουν εγκριθεί από τον κατασκευαστή.

Μην χρησιμοποιείτε τη συσκευή σας, ενώ φορτίζεται και μην ακουμπάτε τη συσκευή σας με βρεγμένα χέρια.

Μην χρησιμοποιείτε τη συσκευή σας κατά τη διάρκεια καταιγίδας.

Μπορεί να προκληθεί δυσλειτουργία της συσκευής σας και υπάρχει μεγάλος κίνδυνος ηλεκτροπληξίας.

Μην χρησιμοποιείτε μια μπαταρία ιόντων-λιθίου (Li-Ion) που έχει υποστεί ζημιά ή παρουσιάζει διαρροή.

Για την ασφαλή απόρριψη των μπαταριών ιόντων-λιθίου, επικοινωνήστε με το πλησιέστερο εξουσιοδοτημένο επισκευαστικό κέντρο.

Μεταχειριστείτε και πετάξτε τις μπαταρίες και τους φορτιστές με προσοχή

- Χρησιμοποιείτε μόνο μπαταρίες εγκεκριμένες από τον κατασκευαστή και φορτιστές που έχουν σχεδιαστεί ειδικά για τη συσκευή σας. Μη συμβατές μπαταρίες και φορτιστές μπορεί να προκαλέσουν σοβαρούς τραυματισμούς ή ζημιές στη συσκευή σας.

- Μην πετάτε μπαταρίες ή συσκευές στη φωτιά. Εφαρμόζετε όλους τους τοπικούς κανονισμούς κατά την απόρριψη χρησιμοποιημένων μπαταριών ή συσκευών.
- Ποτέ μην τοποθετείτε μπαταρίες ή συσκευές επάνω ή μέσα σε θερμοκρασίες, όπως για παράδειγμα φούρνους μικροκυμάτων, ηλεκτρικές κουζίνες ή καλοριφέρ. Οι μπαταρίες ενδέχεται να εκραγούν αν υπερθερμανθούν.
- Μην σπάτε ή τρυπάτε την μπαταρία. Μην εκθέτετε τις μπαταρίες σε υψηλή εξωτερική πίεση, καθώς μπορεί να προκύψει εσωτερικό βραχυκύκλωμα και υπερθέρμανση.

Προστατέψτε τη συσκευή, τις μπαταρίες και τους φορτιστές από ζημιά

- Αποφεύγετε να εκθέτετε τη συσκευή και τις μπαταρίες σε υπερβολικά χαμηλές ή υπερβολικά υψηλές θερμοκρασίες.
- Οι ακραίες θερμοκρασίες μπορεί να βλάψουν τη συσκευή και να μειώσουν τη δυνατότητα φόρτισης και τη διάρκεια ζωής της συσκευής και των μπαταριών.
- Αποφύγετε την επαφή των μπαταριών με μεταλλικά αντικείμενα, γιατί αυτό μπορεί να δημιουργήσει σύνδεση ανάμεσα στους τερματικούς ακροδέκτες + και - των μπαταριών σας και να οδηγήσει σε πρόσκαιρη ή μόνιμη ζημιά στην μπαταρία.
- Μη χρησιμοποιείτε φορτιστή ή μπαταρία που έχει υποστεί ζημιά.

Γενικοί όροι εγγύησης

1. Η εγγύηση ισχύει από την ημερομηνία αγοράς όπως αυτή αναγράφεται στην νόμιμη απόδειξη αγοράς και έχει χρονική διάρκεια ίση με αυτή αναγράφεται επίσης στην νόμιμη απόδειξη αγοράς.
2. Η εγγύηση ισχύει μόνο με την επίδειξη του εντύπου εγγύησης και της νόμιμης απόδειξης αγοράς.
3. Για οποιαδήποτε συναλλαγή του πελάτη όσον αφορά το προϊόν που έχει προμηθευτεί από την Πλαίσιο Computers, είτε αυτό αφορά Service καταστήματος, είτε τηλεφωνική υποστήριξη, είτε επίσκεψη στο χώρο του πελάτη, θα πρέπει να γνωρίζει τον κωδικό πελάτη του όπως αυτός αναγράφεται στην απόδειξη αγοράς του προϊόντος.
4. Πριν την παράδοση ενός προϊόντος είτε για επίσκεψη, είτε πριν την επίσκεψη τεχνικού στον χώρο του πελάτη, είτε πριν την χρησιμοποίηση οποιασδήποτε τεχνικής υπηρεσίας, σε κάθε περίπτωση ο πελάτης οφείλει να δημιουργήσει αντίγραφο ασφαλείας για τα τυχόν δεδομένα του και να έχει σβήσει στοιχεία εμπιστευτικού χαρακτήρα ή προσωπικής φύσεως.
5. Η επίσκεψη θα γίνεται στις τεχνικές εγκαταστάσεις της Πλαίσιο Computers, με την προσκόμιση της συσκευής από τον πελάτη κατά τις εργάσιμες ημέρες και ώρες.
6. Σε περίπτωση αδυναμίας επίσκεψής του ελαττωματικού προϊόντος η Πλαίσιο Computers το αντικαθιστά με άλλο ίδιο αντί-στοιχων τεχνικών προδιαγραφών.
7. Ο τρόπος και τα έξοδα μεταφοράς από και προς τα σημεία τεχνικής υποστήριξης της Πλαίσιο Computers καθώς και η εν-δεχόμενη ασφάλιση των προϊόντων είναι επιλογή και αποκλειστική ευθύνη του πελάτη.
8. Ο χρόνος αποπεράτωσης της επισκευής των προϊόντων **Tur-bo-X, Doop, Sentio, @Work, Connect** αποφασίζεται αποκλειστικά από την Πλαίσιο Computers και ορίζεται από 4 έως 48 ώρες εφόσον υπάρχει το απαραίτητο ανταλλακτικό. Μετά το πέρας των 15 ημερών η Πλαίσιο Computers δεσμεύεται να δώσει στον πελάτη προϊόν προς προσωρινή αντικατάσταση μέχρι την ολοκλήρωση επισκευής.
9. Η επισκευή ή αντικατάσταση του προϊόντος είναι στην απόλυτη επιλογή της Πλαίσιο Computers. Τα ανταλλακτικά ή προϊόντα που αντικαταστάθηκαν περιέχονται στην αποκλειστική κυριότητα της.
10. Η παρούσα εγγύηση δεν καλύπτει αναλώσιμα μέρη (πχ. CD, μπαταρίες, καλώδια, κτλ.)
11. Οι τεχνικοί της Πλαίσιο Computers υποχρεούνται να προβούν στην εγκατάσταση και παραμετροποίηση μόνων των υλικών και προγραμμάτων που έχουν προμηθευτεί οι πελάτες από τα καταστήματα της Πλαίσιο Computers αποκλειστικού οιοιδήποτε άλλου προϊόντος άλλης εταιρείας
12. Οι τεχνικοί της Πλαίσιο Computers δεν υποχρεούνται να προβούν σε οποιαδήποτε αντικατάσταση υλικού, στα πλαίσια της εγγύησης του προϊόντος και εφόσον ισχύει η εγγύηση αυτών, εάν δεν τους επιδειχθεί η πρωτότυπη απόδειξη ή το τιμολόγιο αγοράς του προς αντικατάσταση υλικού.
13. Η Πλαίσιο Computers δεν υποστηρίζει και δεν καλύπτει με εγγύηση προϊόντα στα οποία έχουν χρησιμοποιηθεί μη νόμιμα αντίγραφα λειτουργικών συστημάτων ή προγραμμάτων.
14. Η Πλαίσιο Computers δεν υποχρεούται να αποκαταστήσει βλάβες οποιονδήποτε υλικών τα οποία δεν έχουν αγορασθεί από τα καταστήματα της Πλαίσιο Computers, ή/και είναι είτε εκτός είτε εντός εγγύησης, είτε η βλάβη είχε προαναφερθεί, είτε παρουσιάστηκε κατά την διάρκεια της επισκευής ή της παρουσίας του τεχνικού.
15. Σε περίπτωση που η αγορά δεν έχει γίνει από τα καταστήματα της Πλαίσιο Computers ή είναι εκτός εγγύησης. Οποιαδήποτε επίσκεψη/ αντικατάσταση γίνεται, πραγματοποιείτε με αποκλειστική ευθύνη και έξοδα του πελάτη.
16. Η Πλαίσιο Computers δεν ευθύνεται για την εγκατάσταση, παραμετροποίηση, αποκατάσταση, παρενέργεια οποιουδήποτε λογισμικού ή/και προγράμματος που δεν εμπορεύεται.
17. Οι επεκτάσεις των τεχνικών της Πλαίσιο Computers πραγματοποιούνται εντός της ακτίνας των 20 χλμ από το πλησιέστερο κατάστημα της και οι πραγματοποιηθείσες εργασίες επίσκεψης χρεώνονται βάση τιμοκαταλόγου.

18. Προϊόντα που παραμένουν επισκευασμένα ή με άρνηση επι-σκευής ή με αδύνατη επικοινωνία με τον κάτοχο της συσκευής άνω των 15 ημερολογιακών ημερών από την ενημέρωση του πελάτη, χρεώνονται με έξοδα αποθήκευσης.

19. Η η μέγιστη υποχρέωση που φέρει η Πλαίσιο Computers περιορίζεται ρητά και αποκλειστικά στο αντίτιμο που έχει καταβληθεί για το προϊόν ή το κόστος επισκευής ή αντικατάστασης οποιουδήποτε προϊόντος που δεν λειτουργεί κανονικά και υπό φυσιολογικές συνθήκες.

20. Η Πλαίσιο Computers δεν φέρει καμία ευθύνη για ζημιές που προκαλούνται από το προϊόν ή από σφάλματα λειτουργίας του προϊόντος, συμπεριλαμβανομένων των διαφυγόντων εσόδων και κερδών, των ειδικών, αποθετικών ή θετικών ζημιών και δεν φέρει καμία ευθύνη για καμία αξίωση η οποία εγείρεται από τρίτους ή από εσάς για λογαριασμό τρίτων.

21. Με την παραλαβή της παρούσας εγγύησης ο πελάτης αποδέχεται ανεπιφύλακτα τους όρους της.

Τι δεν καλύπτει η εγγύηση προϊόντων Turbo-X, Doop, Sentio, @Work, Connect

1. Δεν καλύπτει οποιοδήποτε πρόβλημα που έχει προκληθεί από λογισμικό ή άλλο πρόγραμμα καθώς και προβλήματα που έ-χουν προκληθεί από ιούς.

2. Δεν καλύπτει μεταφορικά έξοδα από και προς τις εγκαταστάσεις της Πλαίσιο Computers.

3. Δεν καλύπτει επισκευή, έλεγχο ή/και αντικατάσταση στον χώρο του πελάτη (Onsite)

4. Βλάβες που έχουν προκληθεί από κακή χρήση όπως, φθορές, πτώση ρίψη υγρών, σπασμένα ή/και αλλοιωμένα μέρη κτλ.

5. Οι προδιαγραφές για την οθόνη της συσκευής σας προβλέπουν ότι η ύπαρξη μέχρι (3) τριών απειροελάχιστων σκούρων ή ανοιχτόχρωμων κουκίδων (εικονοστοιχείων – pixels) σε αυτού του τύπου τις οθόνες, είναι απολύτως φυσιολογική και δεν αποτελεί αιτία επισκευής ή αντικατάστασης της οθόνης.

Δεδομένα και απώλεια

1. Πριν την παράδοση ενός προϊόντος είτε για επισκευή, είτε πριν την επίσκεψη τεχνικού στον χώρο του πελάτη, είτε πριν την χρησιμοποίηση οποιασδήποτε τεχνικής υπηρεσίας, σε κάθε περίπτωση ο πελάτης οφείλει να δημιουργήσει αντίγραφα ασφαλείας για τα τυχόν δεδομένα του και να έχει σβήσει στοιχεία εμπιστευτικού χαρακτήρα ή προσωπικής φύσεως.

2. Σε περίπτωση βλάβης σκληρού δίσκου ή/και γενικότερα οποιοδήποτε αποθηκευτικού μέσου η Πλαίσιο Computers υποχρεούται να αντικαταστήσει το ελαττωματικό υλικό, το οποίο αυτομάτως σημαίνει απώλεια των αποθηκευμένων αρχείων και λογισμικών χωρίς η Πλαίσιο Computers να έχει ευθύνη για αυτά.

3. Ο πελάτης είναι αποκλειστικά υπεύθυνος για την ασφάλεια και την φύλαξη των δεδομένων του, καθώς και για την επαναφορά και επανεγκατάσταση τους οποιαδήποτε στιγμή και για οποιοδήποτε λόγο και αιτία. Η Πλαίσιο Computers δεν θα είναι υπεύθυνη για την ανάκτηση και επανεγκατάσταση προγραμμάτων ή δεδομένων άλλων από αυτών που εγκατέστησε αρχικά κατά την κατασκευή του προϊόντος.

4. Η Πλαίσιο Computers δεν φέρει καμία ευθύνη για τα αποθηκευμένα δεδομένα (data, αρχεία, προγράμματα) στα μαγνητικά, μαγνητο-οπτικά ή οπτικά μέσα, καθώς και για οποιαδήποτε άμεση, έμμεση, προσθετική ή αποθετική ζημιά που προκύπτει από την απώλεια τους. Η φύλαξη και αποθήκευσης των δεδομένων ανήκει στην αποκλειστική ευθύνη του πελάτη.

Η εγγύηση παύει αυτόματα να ισχύει στις παρακάτω περιπτώσεις:

1. Όταν το προϊόν υποστεί επέμβαση από μη εξουσιοδοτημένο από την Πλαίσιο Computers άτομο.

2. Όταν η βλάβη προέρχεται από κακή συνδεσμολογία, ατύχημα, πτώση, κραδασμούς, έκθεση σε ακραίες θερμοκρασίες, υγρασία ή ρίψη υγρών.

3. Όταν το προϊόν υποβάλλεται σε φυσική ή ηλεκτρική καταπόνηση.

4. Όταν ο αριθμός κατασκευής, τα διακριτικά σήματα, ο σειριακός αριθμός έχουν αλλοιωθεί, αφαιρεθεί ή καταστραφεί.

5. Όταν το προϊόν χρησιμοποιείται με τρόπο που δεν ορίζεται από τις κατασκευαστικές προδιαγραφές ή σε απρόβλεπτο για τον κατασκευαστή περιβάλλον.

6. Όταν το πρόβλημα οφείλεται σε προγράμματα ή λογισμικό (πχ. ιούς, custom firmware κτλ.) που μεταβάλλουν τα λειτουργικά χαρακτηριστικά της συσκευής.

7. Όταν δεν ακολουθούνται οι διαδικασίες συντήρησης του κατασκευαστή.

8. Δεν παρέχεται εγγύηση ούτε εγγυάται προστασία για ζημιά που προκλήθηκε από λανθασμένη εγκατάσταση ή χρήση.

9. Δεν παρέχεται εγγύηση ούτε εγγυάται προστασία για προϊόντα τρίτων, λογισμικό και υλικό αναβάθμισης.

Θα πρέπει να παρέχετε στην Πλαίσιο Computers κάθε εύλογη διευκόλυνση, πληροφορία, συνεργασία, εγκαταστάσεις και πρόσβαση ώστε να έχει την δυνατότητα να εκτελέσει τα καθήκοντά της, ενώ σε περίπτωση μη τήρησης των ανωτέρω η Πλαίσιο Computers δεν θα υποχρεούται να εκτελέσει οποιαδήποτε υπηρεσία ή υποστήριξη. Είστε υπεύθυνοι για την αφαίρεση προϊόντων που δεν προμηθεύσε η Πλαίσιο Computers κατά την διάρκεια της τεχνικής υποστήριξης, για την τήρηση αντιγράφων και την εμπιστευτικότητα όλων των δεδομένων που αφορούν το προϊόν.

Πολιτική Προστασίας Περιβάλλοντος

Αυτές οι οδηγίες ισχύουν για την Ευρωπαϊκή Ένωση, καθώς και για άλλες ευρωπαϊκές χώρες με ανεξάρτητα συστήματα αποκομιδής απορριμμάτων



Απόρριψη χρησιμοποιημένων μπαταριών. Αυτό το προϊόν ενδεχομένως να περιέχει μπαταρίες. Εάν περιέχει, αυτό το σύμβολο στις μπαταρίες σημαίνει ότι δεν πρέπει να απορρίπτονται μαζί με τα οικιακά απορρίμματα. Οι μπαταρίες θα πρέπει να τοποθετούνται στα κατάλληλα σημεία συλλογής για την ανακύκλωσή τους. Η περιεκτικότητα των μπαταριών σε υδράργυρο, κάδμιο ή μόλυβδο δεν ξεπερνούν τα επίπεδα που ορίζονται από την οδηγία 2006/66/EC περί μπαταριών. Για τη δική σας ασφάλεια, ανατρέξτε στο εγχειρίδιο χρήσης του προϊόντος για να μάθετε πώς μπορείτε να αφαιρέσετε τις μπαταρίες από το προϊόν με ασφάλεια.



Απόρριψη παλιού ηλεκτρικού και ηλεκτρονικού εξοπλισμού. Το σύμβολο αυτό υποδεικνύει ότι το συγκεκριμένο προϊόν δεν επιτρέπεται να απορριφθεί μαζί με τα οικιακά απορρίμματα. Αντιθέτως, πρέπει να παραδοθεί στο κατάλληλο σημείο συλλογής για ανακύκλωση του ηλεκτρικού και ηλεκτρονικού εξοπλισμού. Η ανακύκλωση των υλικών συμβάλλει στην εξοικονόμηση φυσικών πόρων.

Φροντίζοντας για τη σωστή απόρριψη του προϊόντος βοηθάτε στην πρόληψη των αρνητικών συνεπειών για το περιβάλλον και την ανθρώπινη υγεία που θα μπορούσαν να προκληθούν από την ακατάλληλη απόρριψη του προϊόντος αυτού. Για περισσότερες πληροφορίες σχετικά με την ανακύκλωση αυτού του προϊόντος, παρακαλείστε να επικοινωνήσετε με τις αρμόδιες υπηρεσίες του δήμου σας ή με την εταιρεία ΠΛΑΙΣΙΟ COMPUTERS ΑΕΒΕ